



GENERATOR



C12000ES

User Manual

Introduction

- 4 Using the Operators Manual
- 4 Registering Your Product

Wattage Reference Guide

- 5 Wattage Reference Guide

Safety

- 6 Safety Rules
- 6 Hazard Symbols and Meanings
- 9 Ground Fault Circuit Interrupter Protection

Generator Components

- 13 General Component Chart

Preparing the Generator

- 14 Grounding the Generator

Pre-Operation Checklist

- 15 Engine Oil
- 15 Fuel
- 16 General Recommendations
- 16 Fuel Type
- 16 Gasoline/Alcohol Blends
- 16 Gasoline/Ether Blends
- 16 Check Component Parts
- 17 Check Generator Surroundings

Starting the Generator

- 17 Recoil Start
- 19 Electric Start

Operation

- 20 Using Electric Power
- 20 AC Application
- 21 DC Application
- 21 Connection of Cable
- 21 Safety Precautions While Charging
- 22 Wattage Information
- 23 Spark Arrester
- 23 How To Remove The Spark Arrester
- 23 Clean The Spark Arrester Screen

Stopping the Generator

- 24 Stopping the Generator
- 24 Oil Sensor

Troubleshooting

- 25 Troubleshooting Chart

Maintenance

- 26 Maintenance
- 26 Daily Inspection
- 26 Periodic Maintenance
- 27 Changing Engine Oil
- 27 Servicing The Air Cleaner
- 27 Cleaning and Gapping Spark Plug
- 27 Cleaning Fuel Strainer
- 27 Periodic Operation and Inspection
- 28 Maintenance Schedule

Transporting & Storage

- 29 Transporting & Storage Preparation



Attention: Read through the complete manual prior to the initial use of your generator.

Using the Operator's manual

The operating manual is an important part of your generator. It should be read thoroughly before initial use, and referred to often to make sure adequate safety and service concerns are being addressed.

Reading the owner's manual thoroughly will help avoid any personal injury or damage to your machine. By knowing how best to operate this machine you will be better positioned to show others who may also operate the unit.

This manual was written to take you from the safety requirements to the operating functions of your machine. You can refer back to the manual at any time to help troubleshoot any specific operating functions, so store it with the machine at all times.

If you need to contact an Authorized Dealer or Customer Service line for information on servicing, always provide the product model and identification numbers.

You will need to locate the model and serial number for the machine and record the information in the places provided below.

For more information please visit:
CNHPOWEREQUIPMENT.COM

Date of Purchase:
Dealer Name:
Dealer Phone:

Product Identification Numbers
Model Number:
Serial Number:

WATTAGE REFERENCE GUIDE



DEVICE	RUNNING WATTS	DEVICE	RUNNING WATTS
*Air Conditioner (12,000 BTU)	1700	*Garage Door Opener	500 - 750
*Air Conditioner (24,000 BTU)	3800	Hair Dryer	1200
*Air Conditioner (40,000 BTU)	6000	Hand Drill	250 - 1100
Battery Charger (20 Amp)	500	Iron	1200
3" Belt Sander	1000	Lawn Mower	1200
*Clothes Dryer (Electric)	5750	Light Bulb	75 - 100
*Clothes Dryer (Gas)	700	*Milk Cooler	1100
*Clothes Washer	1150	Microwave Oven	700 - 1000
Coffe Maker	1750	*Paint Sprayer, Airless (1/3 HP)	600
*Compressor (1HP)	2000	Radio	50 - 200
Curling Iron	700	*Refrigerator	700- 1000
*Dehumidifier	650	Slow Cooker	200
9" Disc Sander	1200	*Submersible Pump	2000
Electric Blanket	400	10" Table Saw	1750 - 2000
Electric Range (Per Element)	1500	Television	200 - 500
*Freezer	700	Toaster	500

* Allow for 3 times the listed value for starting these devices.

SAVE THESE INSTRUCTIONS

Safety Rules









This is the safety alert symbol. It is used to alert you to potential personal injury hazards. Obey all safety messages that follow this symbol to avoid possible injury or death.

The safety alert symbol is used with a signal word (DANGER, CAUTION, WARNING), a pictorial and/or a safety message to alert you to hazards.

DANGER	Indicates a hazard which, if not avoided, will result in death or serious injury.
WARNING	Indicates a hazard which, if not avoided, could result in death or serious injury.
CAUTION	Indicates a hazard which, if not avoided, might result in minor or moderate injury.
NOTICE	Indicates a situation that could result in equipment damage.

Follow the safety warnings to avoid any potential injury and damage to the device or other property.

Hazard Symbols and Meanings

		
EXPLOSION	FIRE	ELECTRIC SHOCK
		
TOXIC FUMES	KICKBACK	READ MANUAL

⚠ WARNING

Generator exhaust contains carbon monoxide, a poisonous gas that can kill you.

You CANNOT smell or see this gas.

- Use the generator outdoors, away from open windows, vents, or doors that could allow the carbon monoxide gas to come indoors. Keep the generator at least 1 meter (3 feet) away from any structure or building during use.
- NEVER use a generator indoors, including in homes, garages, basements, crawl spaces, and other enclosed or partially-enclosed areas, even with ventilation. Opening doors and windows or using fans will not prevent carbon monoxide build-up in the home.
- NEVER use a generator in enclosed or partially-enclosed spaces. Generators can produce high levels of carbon monoxide very quickly. When you use a portable generator, remember that you cannot smell or see carbon monoxide. Even if you can't smell exhaust fumes, you may still be exposed to carbon monoxide.
- NEVER operate the generator in an explosive atmosphere, near combustible materials or where ventilation is not sufficient to carry away exhaust fumes. Exhaust fumes can cause serious injury or death.
- If you start to feel sick, dizzy, or weak while using a generator, get to fresh air RIGHT AWAY. DO NOT DELAY. The carbon monoxide from generators can rapidly lead to full incapacitation and death.
- If you experience serious symptoms, get medical attention immediately. Inform medical staff that carbon monoxide poisoning is suspected. If you experienced symptoms while indoors, have someone call the fire department to determine when it is safe to re-enter the building.

⚠ WARNING

Fuel and its vapors are extremely flammable and explosive.



Fire or explosion can cause severe burns or death.

When Adding or Draining Fuel

- Observe all safety regulations for the safe handling of fuel. Handle fuel in safety containers. If the container does not have a spout, use a funnel.
- Do not overfill the fuel tank. Leave room for the fuel to expand.
- Do not refill fuel tank while the engine is running. Before refueling the generator, turn it off and let it cool down. Gasoline spilled on hot engine parts could ignite.
- Fill the tank only on an area of bare ground. While fueling the tank, keep heat, sparks and open flame away. Carefully clean up any spilled fuel before starting engine.
- Always fill fuel tank in an area with plenty of ventilation to avoid inhaling dangerous fumes.
- NEVER store fuel for your generator in the home. Gasoline, propane, kerosene, and other flammable liquids should be stored outside of living areas in properly-labeled, non-glass safety containers. Do not store them near a fuel-burning appliance, such as a natural gas water heater in a garage. If the fuel is spilled or the container is not sealed properly, invisible vapors from the fuel can travel along the ground and can be ignited by the appliance's pilot light or by arcing from electric switches in the appliance.

**WARNING**

ADVERTENCIA • AVERTISSEMENT

Cancer and Reproductive Harm
Cáncer y Daño Reproductivo
Cancer et dommages à la reproduction

www.P65Warnings.ca.gov

Ground Fault Circuit Interrupter Protection

These generators are equipped with a GFCI (Ground Fault Circuit Interrupters) 120V duplex receptacles for protection against the hazards of electrical shock from defective attachments such as, tools, cords, and cables.

⚠ WARNING

The GFCI may not function unless the generator is properly grounded. Follow the correct procedure specified in the section labeled **GROUNDING INSTRUCTIONS**.

A GFCI is a device that interrupts electricity from either the utility or generator by means of a special type of circuit breaker that determines if a current flow to the ground occurs.

A GFCI can be used only with generators that have the neutral wire internally bonded to the frame, and the frame properly grounded to the earth. A GFCI will not work on generators that do not have the neutral wire bonded to the frame, or on generators which have not been properly grounded. All of our generators have internally bonded ground wires.

THERE IS A PERMANENT CONDUCTOR BETWEEN THE GENERATOR (STATOR WINDING) AND THE FRAME.

This product has been designed with internal grounding or floating bonded neutral. If it should malfunction or breakdown, grounding provides a path of least resistance for electric current to reduce the risk of electric shock.

⚠ DANGER

Improper grounding can result in a risk of electrocution. Check with a qualified electrician for your local requirements if you are in doubt as to whether the unit is properly grounded.

This generator is equipped with a grounding terminal for added protection. Using the ground path from the generator to an external ground source as instructed in the section labeled "Grounding Instructions" in the Preparation section of this manual can be necessary. Please consult a qualified electrician for local regulations.

The generator is a potential source of electrical shock if not kept dry. Keep the generator dry and do not use in rain or wet conditions. To protect from moisture, operate it on a dry surface under an open, canopy-like structure. Dry your hands if wet before touching the generator.

Plug appliances directly into the generator. Or, use a heavy duty, outdoor-rated extension cord that is rated (in watts or amps) at least equal to the sum of the connected appliance loads. Check that the entire cord is free of cuts or tears and that the plug has all three prongs, especially a grounding pin.

NEVER try to power the house wiring by plugging the generator into a wall outlet, a practice known as "back feeding". This is an extremely dangerous practice that presents an electrocution risk to utility workers and neighbors served by the same utility transformer. It also bypasses some of the built-in household circuit protection devices.

If you must connect the generator to the house wiring to power appliances, have a qualified electrician install the appropriate equipment in accordance with local electrical codes.

Important Safety Instructions

⚠ WARNING	
	<p>To reduce the risk of injury, read this operator's manual completely before using.</p> <p>When using this product, the following basic precautions should always be followed.</p>

- Do not enclose the generator or cover it. The generator may become overheated if it is enclosed. If generator has been covered to protect it from the weather during non use, be sure to remove it and keep it well away from the area during generator use.
- Operate the generator on a level surface. It is not necessary to prepare a special foundation for the generator. However, the generator will vibrate on an irregular surface, so a level area is recommended.

If the generator is tilted or moved during operation, fuel may spill and/or the generator may tip over, causing a hazardous situation.

Proper lubrication cannot be expected if the generator is operated on a steep incline or slope. In such a case, piston seizure may occur even if the oil is above the upper level.

- Pay attention to the wiring or extension cords from the generator to the connected device. If the wire is under the generator or in contact with vibrating part, it may break and possibly cause a fire, generator burnout, or electric shock hazard. Replace damaged or worn cords immediately.
- Do not operate in rain, in wet or damp conditions, or with wet hands. The operator may suffer severe electric shock if the generator is wet due to rain or snow. If wet, wipe and dry it well before starting. Do not pour water directly over the generator, nor wash it with water.
- Be extremely careful that all necessary electrical grounding procedures are followed during each and every use. Failure to do so can be fatal.
- **DO NOT** smoke while charging a battery. The battery emits flammable hydrogen gas, which can explode if exposed to electric arcing or open flame. Keep the area well ventilated and keep open flames / sparks away when charging a battery.

- The engine becomes extremely hot during and for some time after operation. Keep combustible materials well away from generator area. Be very careful not to touch any parts of the hot engine especially the muffler area or serious burns may result.
- Keep children and all bystanders at a safe distance from work area.
- It is absolutely essential that you know the safe and proper use of the power tool or appliance that you intend to use. All operators must read, understand and follow the tool / appliance owners manual. Tool and appliance applications and limitations must be understood. Follow all directions given on labels and warnings. Keep all instruction manuals and literature in a safe place for future reference.
- Use only "LISTED" extension cords. When a tool or appliance is used outdoors, use only extension cords marked "For Outdoor Use". Extension cords, when not in use should be stored in a dry and well ventilated area.
- Always switch off generator's AC circuit breaker and disconnect tools or appliances when not in use, before servicing, adjusting, or installing accessories and attachments.
- Make sure the engine is stopped before starting any maintenance, servicing or repair.

NOTE: Make sure maintenance and repair of the generator are performed by properly trained personnel only.

SAVE THESE INSTRUCTIONS

MODEL	C12000ES
ENGINE	16HP
DISPLACEMENT	459CC
RATED FREQUENCY	60Hz
RATED VOLTAGE	120/240V
RUNNING WATTS	9,000
MAX WATTS	12,000
FUEL TANK CAPACITY	7 GALLONS
FULL LOAD CONTINUOUS RUN TIME	7 HOURS
1/2 LOAD CONTINUOUS RUN TIME	9 HOURS

The following diagram is intended for general reference purposes only. Your unit may differ in several aspects. For specific model information, please visit:

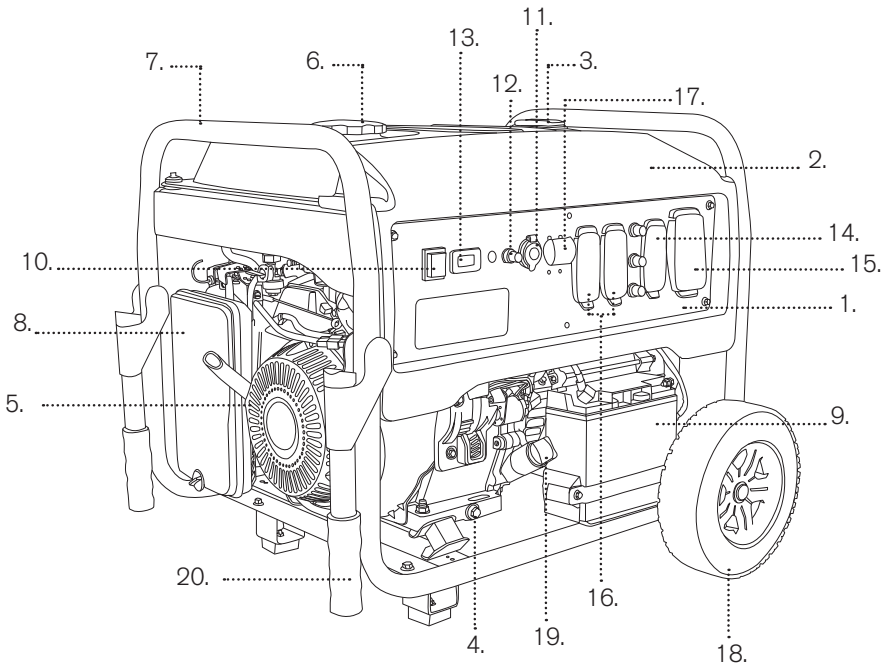

CNHPOWEREQUIPMENT.COM



- 1. Control Panel
- 2. Fuel Tank
- 3. Fuel Gauge
- 4. Oil Drain Plug
- 5. Recoil Starter
- 6. Tank Cap
- 7. Frame
- 8. Air Cleaner
- 9. Battery
- 10. ON/OFF Switch

- 11. DC Connection
- 12. DC Breaker
- 13. Hour Meter
- 14. 120V 30A 3-Prong Twistlock
- 15. 120V/240V 4-Prong Push Plug
- 16. 120V GFCI
- 17. Main Circuit Breaker
- 18. Wheel Kit
- 19. Oil Dipstick
- 20. Handles

Grounding Instructions

 DANGER	
	Improper connection of the equipment grounding conductor can result in a risk of electrocution.
Check with a qualified electrician if you are in doubt as to whether the unit is properly grounded for your local regulations.	

The ground terminal on the frame can be used to connect the generator to a suitable ground source. The ground path should be made with #8 size wire. Connect the grounding wire securely to the ground terminal. Connect the other end of the wire securely to a suitable ground source.

A metal underground water pipe in direct contact with the earth for at least 10 feet can be used as a grounding source. If a pipe is unavailable, an 8 foot length of pipe or rod may be used as the ground source. The pipe should be 3/4" diameter or larger and the outer surface must be noncorrosive. If a steel or iron rod is used it should be at least 5/8" diameter and if a nonferrous rod is used it should be at least 1/2" diameter and be listed as material for grounding. Drive the rod or pipe to a depth of 8'. If a rock bottom is encountered less than 4' down, bury the rod or pipe in a trench. All electrical tools and appliances operated from this generator must be properly grounded by use of a third wire or be "Double Insulated".

It is recommended to:

1. Use electrical devices with 3 prong power cords.
2. Use an extension cord with a 3 hole receptacle and a 3 prong plug at the opposite ends to ensure continuity of the ground protection from the generator to appliance.

We strongly recommend that all applicable regulations relating to grounding specifications be checked and followed.

Engine Oil

Before checking or refilling oil, be sure the generator is placed on a stable and level surface with the engine stopped. **This generator uses SAE 10W30 oil.**

1. Remove oil dipstick and check the engine oil level.
2. If oil level is below the lower level line, refill with suitable oil to upper level line. Do not screw in the oil dipstick when checking oil level.
3. Change oil if contaminated.

⚠ WARNING	
	<p>Always check the level of the engine oil prior to starting the generator.</p>
<ul style="list-style-type: none"> ▪ Failure to do so could cause the engine to seize if the oil is low or empty. 	

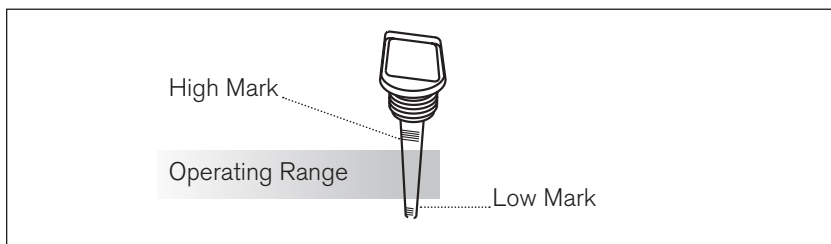

Fueling

⚠ WARNING	
	<p>Explosive Fuel! Gasoline is extremely flammable and its vapors can explode if ignited.</p>
<ul style="list-style-type: none"> ▪ DO NOT refuel while smoking or near open flame or other such potential fire hazards. ▪ Store gasoline only in approved containers, in well ventilated, unoccupied buildings and away from sparks or flames. ▪ DO NOT fill the tank while the engine is hot or running, since spilled fuel could ignite if it comes in contact with hot parts or sparks from ignition. ▪ DO NOT start the engine near spilled fuel. ▪ NEVER use gasoline as a cleaning agent. 	

⚠ WARNING

DO NOT overfill the tank, leave room for the fuel to expand.

1. If fuel level is low, refill with unleaded automotive gasoline.
2. Check fuel gauge while filling.
3. When using the generator for the first time or stopping due to the fuel running out, pull the recoil handle several times after filling the tank.

General Recommendations

- Purchase gasoline in small quantities and store in clean, approved containers.
- To minimize gum deposits in your fuel system and to insure easy starting, do not use gasoline left over from the previous season.
- Do not add oil to the gasoline.
- Consider adding fuel stabilizer before running or starting the generator.

Fuel Type

- For best results use only clean, fresh, unleaded gasoline with an octane rating of 87 or higher.

Gasoline/Alcohol Blends

Gasohol (up to 10% ethyl alcohol, 90% unleaded gasoline by volume) is approved, as a fuel. Other gasoline/alcohol blends are not approved.

Gasoline/Ether Blends

Methyl Tertiary Butyl Ether (MTBE) and unleaded gasoline blends (up to a maximum of 15% MTBE by volume) are approved as a fuel. Other gasoline/ether blends are not approved.



Check Component Parts

Check following items before starting engine:

1. Fuel leakage from fuel hose, etc.
2. Bolts and nuts for looseness.
3. Components for damage or breakage.
4. Generator not resting on or against any adjacent wiring.

Check Generator Surroundings

When listening to a radio near the generator, the radio sound may be disturbed on account of the radio wave conditions and the radio performance from the generator.

⚠ WARNING	
 	<p>Keep area clear of flammables or other hazardous materials.</p>
<ul style="list-style-type: none"> ▪ Keep generator at least 3ft (1 m) away from buildings or other structures. ▪ Only operate generators in a dry, well ventilated area. ▪ Keep exhaust pipe clear of foreign objects. ▪ Keep generator away from open flame. No Smoking! ▪ Keep generator on a stable and level surface. ▪ Do not block generator air vents with paper or other material. 	

STARTING YOUR GENERATOR

Recoil Start

⚠
<p>When starting the engine with the recoil start, set the toggle switch in the "ON" position before pulling the starter handle.</p>

1. Make sure all appliances are disconnected from the generator.
2. Move engine choke switch to the START (ON) position. (When the engine is warm or temperature is high, start engine with the switch in the OFF position).

⚠ CAUTION
<p>Do not connect appliances with defective power cords and/or plugs.</p>
<p>Be sure appliances are not connected to generator when starting up. Starting the generator with an appliance connected could result in damage to the generator and/or appliances and personal injury.</p>

3. Pull the recoil starter handle slowly until passing the compression point (resistance will be felt), then return the handle to its original position and pull briskly.
4. After starting, allow the recoil starter handle to return to its original position with the handle still in your hand. Do not let go of the handle and let it snap back against the machine.

NOTE: If the engine fails to start after several attempts, repeat the starting procedures mentioned above with the engine choke switch placed in the OFF position.

5. After 20 to 30 seconds of warm-up is completed, turn the engine choke switch to "OFF" position.
7. Test the GFCI receptacle on the unit. Push the test button. The reset button should pop out and there should be no power at the receptacle. Apply a test load or lamp to each receptacle to verify. **IF THE RESET BUTTON DOES NOT POP OUT, DO NOT USE THE RECEPTACLE. SEE SERVICE PROVIDER FOR SERVICE IMMEDIATELY.**
8. If GFCI receptacle tests correctly, firmly push the reset button to restore power. A distinctive click should be heard or felt when this is complete. **IF THE RECEPTACLE DOES NOT RESET PROPERLY, DO NOT USE THE RECEPTACLE. SEE SERVICE PROVIDER FOR SERVICE IMMEDIATELY.**
9. Loads can now be applied to unit. Do not exceed the rated wattage.

Electric Start

1. Make sure all appliances are disconnected from the generator.
2. Turn engine choke switch to the START (ON) position. (When the engine is warm or temperature is high, start engine with the choke switch in the "OFF" position).
3. Set the toggle switch to the middle "ON" position. Press and hold the toggle to the start position to engage the starter. Release, set toggle to the "ON" position when engine is running.

 CAUTION
Do not connect appliances with defective power cords and/or plugs.
<ul style="list-style-type: none">▪ Be sure appliances are not connected to generator when starting up. Starting the generator with an appliance connected could result in damage to the generator and/or appliances and personal injury.▪ DO NOT turn the starting motor over 5 seconds continuously . If the engine fails to start, return the toggle switch to the "ON" position and wait about 10 seconds and then start again.▪ DO NOT press the toggle switch to the "START" position when the engine is running to prevent damage of starting motor.

4. After 20 to 30 seconds of warm-up is completed, turn the engine choke switch to the "OFF" position.
5. Test the GFCI receptacle on the unit. Push the test button. The reset button should pop out and there should be no power at the receptacle. Apply a test load or lamp to each receptacle to verify. IF THE RESET BUTTON DOES NOT POP OUT, DO NOT USE THE RECEPTACLE. SEE SERVICE PROVIDER FOR SERVICE IMMEDIATELY.
6. If GFCI receptacle tests correctly, firmly push the reset button to restore power. A distinctive click should be heard or felt when this is complete. IF THE RECEPTACLE DOES NOT RESET PROPERLY, DO NOT USE THE RECEPTACLE. SEE SERVICE PROVIDER FOR SERVICE IMMEDIATELY.
7. Loads can now be applied to unit.

Using Electric Power**⚠ WARNING**

Risk of electrocution.

Make sure that the appliance is switched off before connecting it to the generator.

- DO NOT move the generator while it is running.

AC Application

1. Make sure the voltage indicated on the voltmeter is at the normal level (approx. 120V).

NOTICE

This generator is thoroughly tested and adjusted in the factory. If the generator does not produce the specified voltage, consult your nearest authorized service provider.

2. Turn off the switch(es) of the electrical appliance(s) before connecting to the generator.
3. Insert the plug(s) of the electrical appliance(s) into the receptacle.
 - Be sure that the total wattage of all connected appliances does not exceed the rated output of the generator.

⚠ WARNING

To take power from the twistlock receptacle, insert the plug into the receptacle, and turn it clockwise to the lock position.

- DO NOT put foreign objects into the plug receptacle.

4. Turn on the switch of the appliance.

DC Application



The DC terminal is used for trickle charging 12 volt batteries or low amperage drawing DC tools or appliances.. It provides 12V - 8.3A (100W) of maximum power.

Connection of Cable

Connect positive terminal (red) on generator to positive (+) terminal on battery.

Connect negative terminal (black) on generator to negative (-) terminal on battery.

Safety Precautions While Charging a Battery

 WARNING	
	<p>An explosive hydrogen gas is discharged through vent holes in the battery during the charging process. Do not allow spark or open flame around the generator or battery during the charging process.</p>
<p>Electrolyte fluid can burn eyes and clothing. Be careful to avoid contact. If injured, wash the affected area immediately with large quantities of water and consult a doctor for treatment.</p>	

When charging a large capacity battery or totally discharged battery, excessive current may force the DC breaker to turn off.

In such cases, use a battery charger to charge a large battery with AC output.

Battery defects may cause the DC breaker to trip. Check the battery before resetting the DC breaker.

Wattage Information

Some appliances need a “surge” of energy when starting. This means that the amount of electrical power needed to start the appliance may exceed the amount needed to maintain its use.

Electrical appliances and tools normally come with a label indicating voltage, cycles / Hz, amperage (amps) and electrical power needed to run the appliance or tool. **Refer to page 5 of this manual for approximate wattage requirements.**

Check with your nearest dealer or service provider with questions regarding power surge of certain appliances or power tools.

- Electrical loads such as incandescent lamps and hot plates require the same wattage to start as is needed to maintain use.
- Loads such as fluorescent lamps require 1.2 to 2 times the indicated wattage during start-up.
- Loads for mercury lamps require 2 to 3 times the indicated wattage during start-up.
- Electrical motors require a large starting current. Power requirements depend on the type of motor and its use. Once enough “surge” is attained to start the motor, the appliance will require only 30% to 50% of the wattage to continue running.
- Most electrical tools require 1.2 to 3 times their wattage for running under load during use. For example, a 5000 watt generator can power a 1800 to 4000 watt electrical tool.
- Loads such as submersible pumps and air compressors require a very large force to start. They need 3 to 5 times the normal running wattage in order to start. For example, a 5000 watt generator would only be able to drive a 1000 to 7000 watt pump.

To determine the total wattage required to run a particular electrical appliance or tool, multiply the voltage figure of the appliance / tool by the amperage (amps) figure of same. The voltage and amperage (amps) information can be found on a name plate which is normally attached to electrical appliances and tools.

CAUTION

If an electric motor fails to start or reach running speed, turn off the appliance or tool immediately to avoid equipment damage. Always check the requirements of the tool or appliance being used compared to the rated output of the generator.

Spark Arrester

The spark arrester must be cleaned regularly to keep it functioning as designed.

A clogged spark arrester:

- Prevents the flow of exhaust gas
- Reduces engine output
- Increases fuel consumption
- Makes starting difficult

CAUTION

If engine has been running, the muffler and the spark arrester will be very hot. Allow the muffler to cool before cleaning the spark arrester.

How To Remove The Spark Arrester

1. Remove the flange bolts from the muffler cover and remove the muffler cover.
2. Remove the special screw from the spark arrester and remove the spark arrester from the muffler.

Clean The Spark Arrester Screen

1. Use a brush to remove carbon deposits from the spark arrester screen. Be careful to avoid damaging the screen.
2. The spark arrester must be free of breaks and holes. Replace the spark arrester if it is damaged.
3. Install the spark arrester, and muffler protector in the reverse order of disassembly.

If you have any problems with the operation of your generator, please call the generator help line at **1-855-850-6668**. If calling for assistance, please have the model and serial number available.

Stopping The Generator

1. Turn off the power switch of the electric equipment and unplug the cord from receptacle of the generator.
2. Allow the engine about 3 minutes to cool down without load before stopping.
3. Push the engine switch to the OFF position.
4. Push the main switch to the OFF position.

Oil Sensor

The oil sensor detects a drop in oil level in the crankcase and automatically stops the engine when the oil level drops below a predetermined level.

When the engine has stopped automatically, turn off the generator, and check the oil level. Drain any excess oil and then refill to the upper level as instructed and restart the engine.

 **CAUTION**

DO NOT remove oil sensor probe when refilling with oil.
Remove oil filler cap on the opposite side of carburetor.

Troubleshooting Chart

If you are experiencing a problem that is not listed in this chart, or have checked all the possible cause listed and you are still experiencing the problem, see your authorized dealer.

Problem	Cause	Correction
Engine is running, but no AC output is available.	<ol style="list-style-type: none"> 1. Circuit breaker is open. 2. Poor connection or defective cord. 3. Connected device is bad. 4. Fault in generator. 5. GFCI on control panel is tripped. 	<ol style="list-style-type: none"> 1. Reset circuit breaker 2. Check and repair. 3. Connect another device that is in good condition. 4. Contact authorized service facility. 5. Verify ground connections.
Engine runs well but slows down when loads are connected.	<ol style="list-style-type: none"> 1. Short circuit in a connected load. 2. Generator is overloaded. 3. Engine speed is too slow. 4. Shorted generator circuit. 	<ol style="list-style-type: none"> 1. Disconnect shorted electrical load. 2. See "Overloading Generator" section. 3. Contact authorized service facility. 4. Contact authorized service facility.
Engine will not start, or starts and then runs poorly.	<ol style="list-style-type: none"> 1. Fuel shut-off is OFF. 2. Air filter is dirty. 3. Out of gasoline. 4. Stale/Expired gasoline. 5. Spark plugs not connected. 6. Bad spark plugs. 7. Water in gasoline. 8. Over-choking. 9. Low oil level 10. Excessively rich fuel mix. 11. Intake valve stuck open or closed. 12. Engine has lost compression. 	<ol style="list-style-type: none"> 1. Turn to "ON". 2. Clean or replace air filter. 3. Fill fuel tank. 4. Drain fuel tank and fill with fresh fuel. 5. Connect wire(s) to spark plugs. 6. Replace spark plugs. 7. Drain fuel tank; fill with fresh fuel. 8. Move knob to "no choke" position. 9. Fill crankcase to proper level. 10. Contact service facility. 11. Contact service facility. 12. Contact service facility.
Engine shuts down during operation	<ol style="list-style-type: none"> 1. Fuel has run out. 2. Dirty air filter. 3. Fault in engine. 	<ol style="list-style-type: none"> 1. Fill fuel tank. 2. Clean or replace air filter. 3. Contact authorized service facility.
Engine lacks power	<ol style="list-style-type: none"> 1. Load is too high. 2. Dirty air filter. 3. Engine needs to be serviced. 	<ol style="list-style-type: none"> 1. Reduce load. 2. Clean or replace air filter. 3. Contact authorized service facility.
Engine falters	<ol style="list-style-type: none"> 1. Choke is opened too soon. 2. Carburetor is running too rich or too lean. 	<ol style="list-style-type: none"> 1. Move choke to halfway position until the engine runs smoothly. 2. Contact authorized service facility.

Maintenance

CAUTION

Make sure the engine is stopped before starting any maintenance, servicing or repair.

NOTE: *It is recommended to use ear and eye protection when performing operation, maintenance and repair of the generator.*

Maintenance, replacement or repair of the emission control devices and systems must be performed by an authorized service provider.

Daily Inspection

Before running the generator, check for the following:

- Safe surroundings.
- Leakage of gasoline and engine oil.
- Clean engine oil.
- AC receptacle and DC terminal for damage.
- Enough gasoline in the tank.
- Excessive vibration, noise.
- Loose or broken bolts, nuts, or shields.
- Clean air filter.

Periodic Maintenance

Periodic maintenance is vital to safe and efficient operation of your generator.

The emission control system consists of the following parts:

- Carburetor and internal parts
- Cold start enrichment system, if applicable
- Intake manifold, if applicable
- Air cleaner element
- Spark plug
- Magnetic or electronic ignition system
- Exhaust system.
- Hoses, connectors, and assemblies

Changing Engine Oil

Change oil after the first 20 hours of operation. Thereafter it should be changed every 100 hours. **This generator uses SAE 10W30 oil.**

1. Drain oil by removing the drain plug and the oil filler cap while the engine is warm.
2. Reinstall the drain plug and fill the engine with oil until it reaches the upper level on the oil filler cap.
3. Dispose of used oil according to local zoning or environmental regulations. Do not discard down a drain or into water.

Servicing The Air Cleaner

Maintaining the air cleaner in proper condition is very important. Dirt induced through improperly installed, improperly serviced or inadequate elements damages and wears out engines. Always keep the element clean. Never run the generator without the air filter element.

To clean the air filter, fill a wash bucket or tub with warm water and a mild soap such as dish soap. In order to get any residual dirt out after you've used the foam cleaner, wash the filter in the soap and water solution, rinse and repeat three times. This should clean out any remaining debris and filter cleaner residue.

Cleaning and Gapping Spark Plug

If the plug is contaminated with carbon, remove the carbon using a plug cleaner or wire brush. **Use NGK BPR6ES or equivalent.** (Note: the 1200PR uses BP7HS).

Adjust the electrode gap to 0.6 to 0.7 mm (0.024 to 0.028 in).

Cleaning Fuel Strainer

Dirt in the fuel is removed by the fuel strainer.

1. Remove the strainer cup and throw away water and dirt.
2. Clean the screen and strainer cup with gasoline.
3. Insert the cup into the main body, making sure to avoid fuel leak.

Periodic Operation and Inspection:

When using the generator as emergency electric power source, periodic operation and inspection are needed.

Fuel (gasoline) and engine oil will deteriorate with time, and cause the engine to be difficult to start and result in improper engine operation and / or failure.

⚠ CAUTION

Since the fuel (gasoline) will deteriorate with time, replace fuel (gasoline) with fresh fuel periodically; every three months or add a fuel stabilizer.

1. Check the fuel (gasoline), engine oil, and air cleaner.
2. Start engine.
3. With appliances such as lighting activated, run the engine for over ten minutes.
4. Check the following items:
 - Engine running properly.
 - Adequate output.
 - Engine switch normally operated.
 - No leakage of engine oil and fuel (gasoline).



Maintenance Schedule

CHECK OIL LEVEL	EVERY USE
CHANGE OIL AND OIL FILTER (IF APPLICABLE)	*EVERY 100 HOURS OR EVERY SEASON
CHECK VALVE CLEARANCE	AFTER FIRST 50 HOURS & EVERY 100 HOURS AFTER
SERVICE AIR FILTER	EVERY 200 HOURS OR EVERY SEASON
REPLACE SPARK PLUG	EVERY 200 HOURS OR EVERY SEASON
CLEAN SPARK ARRESTOR SCREEN	EVERY 100 HOURS OR EVERY SEASON

* Change oil after first 20 hours of operation, and then every season or 100 hours afterwards. You will need to change the oil and filter more frequently when operating under heavy loads or in high temperatures. The air filter will need to be changed more frequently in dusty or dirty conditions.

Transporting

When transporting the generator, make sure that the fuel (gasoline) is drained from the tank.

⚠ WARNING	
 	<p>To prevent fuel spillage due to the vibration and impact, never transport the generator with fuel (gasoline) in the tank. Secure the tank cap.</p> <p>To avoid the risk of the gasoline flammability, never leave the generator in an area exposed to direct sunlight or high temperatures for a long period time.</p>
Keep the fuel in an approved storage tank when transporting.	

1. Turn the engine switch to the STOP position.
2. Drain the fuel from the tank.
3. Tighten the tank cap.

⚠ CAUTION
<p>DO NOT place any heavy objects on the generator.</p> <p>Select and place the generator in the proper position of the transport vehicle so that the generator will not move or fall down. Secure the generator if necessary.</p>

Preparation for Storage

The following procedures should be followed prior to storage of your generator for periods of 6 months or longer.

1. Drain fuel from fuel tank carefully by disconnecting the fuel line.
Gasoline left in the fuel tank will eventually deteriorate making engine starting difficult. Add fuel stabilizer to fuel tank.
2. Remove the drain screw of the carburetor.
3. Change engine oil.
4. Check for loose bolts and screws, tighten them if necessary.
5. Clean generator thoroughly with clean cloth. NEVER USE WATER TO CLEAN GENERATOR.
6. Pull recoil starter handle until resistance is felt, leaving handle in that position.
7. Store generator in a well ventilated, low humidity area.



**If you need assistance with the assembly
or operation of your Generator please call**

1-855-850-6668



1-855-850-6668

**Si vous avez besoin d'assistance avec
l'assemblage ou l'opération de ce
vaporisateur, s'il vous plaît appelez le**



- Préparation à l'entreposage**
- Les procédures suivantes devraient être suivies avant d'entreposer votre génératrice pendant une période de 6 mois ou plus.
1. Videz l'essence du réservoir d'essence prudemment en débranchant la ligne d'essence. La gazoline laissée dans le réservoir à essence peut éventuellement se détériorer rendant le moteur difficile à démarrer.
 2. Enlevez la vis du drain sur le carburateur.
 3. Changez l'huile à moteur.
 4. Vérifiez s'il y a des vis ou des boulons desserrés, resserrez les si nécessaire.
 5. Nettoyez la génératrice à fond avec une guenille propre. N'UTILISEZ JAMAIS D'EAU POUR NETTOYER LA GÉNÉRATRICE.
 6. Tirez sur la poignée de démarrage jusqu'à ce que vous ressentiez une résistance, en laissant la poignée dans cette position.
 7. Entrez la génératrice dans un endroit bien aéré, un endroit peu humide.

 AVERTISSEMENT
<p>Ne mettez aucuns objets lourds sur la génératrice.</p> <p>Choisissez et placez la génératrice dans une position appropriée pour le véhicule de transport ainsi la génératrice ne bougera pas ou ne tombera pas.</p>

 ATTENTION	<p>Pour prévenir l'essence de renverser du à la vibration et un impact, ne transporter jamais la génératrice avec l'essence (la gazoline) dans le réservoir. Sécurisez le bouchon du réservoir.</p> <p>Pour éviter le risque d'inflammabilité de l'essence, ne laissez jamais la génératrice dans un endroit exposé directement à la lumière du soleil ou à de haute température pendant une longue période de temps.</p>	 
<p>Gardez l'essence dans un réservoir d'entreposage en acier lorsque vous le transporter.</p>		

Transportation

Lorsque vous transportez la génératrice, assurez-vous que l'essence (la gazoline) à été vidée du réservoir.

* Changer l'huile après les 20 premières heures d'utilisation, puis toutes les saisons ou 100 heures. Vous devrez changer l'huile et le filtre plus fréquemment lorsque la génératrice fonctionne à des températures élevées ou de façon intense avec de fortes demandes de courant. Le filtre à air devra être changé plus fréquemment dans des conditions poussiéreuses ou sales.

CHAQUE UTILISATION	VERIFICATION DU NIVEAU D'HUILE
*CHAQUE 100 H OU À CHAQUE SAISON	REMPLACEMENT DE L'HUILE ET DU FILTRE À HUILE (SI APPLICABLE)
APRÈS 50 H D'UTILISATION ET À CHAQUE 100 H PAR LA SUITE	VERIFICATION DE L'ESPACEMENT DES VALVES
CHAQUE 200 H OU À CHAQUE SAISON	ENTRETIEN DU FILTRE À AIR
CHAQUE 200 H OU À CHAQUE SAISON	REMPLACEMENT DE LA BOUGIE D'ALLUMAGE
CHAQUE 100 H OU À CHAQUE SAISON	NETTOYAGE DE LA GRILLE DU PARE-ÉTINCELLES

Calendrier de Maintenance

ENTRETIEN



1. Vérifiez l'essence (la gazoline), l'huile à moteur et le filtre à air.
2. Démarrez le moteur
3. Avec un appareil qui s'active en éclairant, laissez le moteur marcher pendant plus de dix minutes.
4. Faites la vérification des articles suivant :
 - Le moteur fonctionne proprement
 - Il y a assez d'énergie et le témoin lumineux est ouvert correctement.
 - L'interrupteur du moteur fonctionne normalement.
 - Il n'y a pas de fuite d'huile à moteur et d'essence (gazoline).

Puisque l'essence (la gazoline) se détériore avec le temps, remplacez l'essence (la gazoline) avec de l'essence fraîche périodiquement; une fois à tous les trois mois est recommandé.

AVERTISSEMENT 

Lorsque vous utilisez la génératrice comme source d'alimentation d'énergie d'urgence, une utilisation et inspection périodique est de mise. L'essence (la gazoline) et l'huile à moteur se détériorent avec le temps, et peut rendre le moteur difficile à démarrer. Cela peut entraîner un mauvais fonctionnement du moteur et une panne de moteur.

Inspection et utilisation périodique:

1. Enlevez le filtre et jeter l'eau et la saleté.
 2. Nettoyez le filtre et la passoire avec de la gazoline.
 3. Fixez solidement la passoire à l'élément principale, assurez vous que l'essence ne fuit pas.
- La saleté et l'eau dans l'essence sont enlevées par le filtre d'essence.

Nettoyer le filtre d'essence

Ajuster l'espace de l'électrode de 0,6 à 0,7mm (0,024 à 0,028 pouce).

ou équivalente.

Si la prise est contaminée avec du carbone, enlevez le carbone en utilisant un nettoyeur à prise ou une brosse métallique. **Utilisez NGK BPR6S**

Nettoyer et espacer la bougie d'allumage

1. Dégrater le couvert et enlever l'élément du filtre.
2. Mousse d'uréthane : lavez l'élément avec de l'eau fraîche. Pressez pour enlever l'eau de l'élément et faite le sécher. (Ne pas tordre.)

Gardez toujours le filtre propre.

Maintenir le filtre à air en bonne condition est très important. La contamination de la saleté due à une mauvaise installation, à un nettoyage inadéquat ou à un élément endommagés peuvent abîmer le moteur.

Entretien du filtre à air

3. Jetez l'huile usée selon les lois locales ou environnementales.
- remplissage d'huile.

1. Videz l'huile en enlevant le couvercle du drain et le bouchon de remplissage pendant que le moteur est chaud.
2. Réinstallez le couvercle du drain et remplissez le moteur avec de l'huile jusqu'à ce qu'elle arrive au niveau supérieur sur le bouchon de

Changement de l'huile SAE 10W30.

Changez l'huile après les premières 20 heures d'utilisation. Par la suite elle devrait être changée toute les 100 heures. **Cette génératrice fonc-**

Change ment de l'huile du moteur

- Les boyaux, ceintures, branchements et assembléments.
 - La manette du pot d'échappement
 - Le système d'allumage/ de retardement, si présent
 - Le système d'allumage électronique ou l'aimant
 - La bougie
 - Le filtre à air
 - Manette de la soupape, si présente
 - Le système de démarrage à froid, si présent
 - Le carburateur et les pièces internes
- Le système de contrôle d'émissions consiste des pièces suivantes:
- L'entretien périodique est vital à l'opération saine et efficace de votre gé-

Entretien périodique

- Filtre à air est propre.
 - Si les couvercles, écrous et boulons sont desserrés ou brisés.
 - Les vibrations ou le bruit excessif.
 - Il y a assez d'essence.
 - elles sont endommagées.
 - La prise de courant alternatif et celle du courant continu pour voir si
 - L'huile du moteur est propre.
 - Les fuites de carburant ou d'huile.
 - Les alertes de sécurité sont sécuritaires.
- Avant de faire fonctionner la génératrice, vérifiez les conditions suivantes:

Inspection de routine

Avant de faire fonctionner la génératrice, vérifiez les conditions suivantes:

L'entretien, le remplacement et la réparation des systèmes de contrôle d'émissions doivent être faites par un centre de service autorisé ou un fournisseur.

NOTE: Il est recommandé d'utiliser des protections pour les oreilles lorsque vous utilisez, entretenez ou réparez la génératrice.

Assurez-vous que le moteur soit arrêté avant de commencer tout entretien, ajustement ou réparation.

AVERTISSEMENT

Horaires d'entretien

Problème	Cause	Solution
Le moteur n'est généré, aucun courant fonctionné, mais Le moteur fonctionné, n'est généré.	<ol style="list-style-type: none"> 1. Le disjoncteur est déclenché. 2. La connection ou l'extension utilisée est défectueuse. 3. L'appareil connecté est défectueux. 4. La génératrice est défectueuse. 5. Le disjoncteur GFCI est déclenché. 	<ol style="list-style-type: none"> 1. Réinitialiser le disjoncteur 2. Vérifier et réparer. 3. Connecter un autre appareil en bon état 4. Contacter un centre de service autorisé. 5. Vérifier la mise à terre.
Le moteur fonctionné bien lorsque des appareils sont connectés, mais ralentit	<ol style="list-style-type: none"> 1. Court-circuit dans un appareil connecté. 2. La génératrice est surchargée. 3. Le régime du moteur est trop bas. 4. Court-circuit sur la génératrice. 	<ol style="list-style-type: none"> 1. Débrancher l'appareil causant le court-circuit 2. Voir la section "Surcharge" 3. Contacter un centre de service autorisé. 4. Contacter un centre de service autorisé.
Le moteur ne démarre pas, ou démarre mais fonctionne mal.	<ol style="list-style-type: none"> 1. La valve à essence est fermée. 2. Le filtre à air est sale. 3. Manque d'essence. 4. L'essence est périmée/mauvaise. 5. Bougie débranchée. 6. Bougie incompatible. 7. Présence d'eau dans l'essence 8. Moteur trop étouffé (étrangleur) 9. Faible niveau d'huile 10. Mélange de carburant trop riche. 11. Soupape d'admission reste ouverte ou fermée. 12. Le moteur manque de compression. 	<ol style="list-style-type: none"> 1. Mettre en position "ON". 2. Nettoyer ou remplacer le filtre à l'air. 3. Remplir le réservoir d'essence. 4. Vider et remplir avec de l'essence fraîche. 5. Raccorder le fil à la bougie d'allumage. 6. Remplacer la bougie d'allumage. 7. Vidanger le réservoir d'essence; remplir d'essence fraîche. 8. Mettre le levier d'étrangement à la position ouverte. 9. Remplir l'huile moteur jusqu'au niveau indiqué. 10. Contacter un centre de service autorisé. 11. Contacter un centre de service autorisé. 12. Contacter un centre de service autorisé.
Le moteur s'éteint pendant l'opération	<ol style="list-style-type: none"> 1. Manque d'essence. 2. Filtre à air sale. 3. Défaut du moteur. 	<ol style="list-style-type: none"> 1. Remplir le réservoir d'essence. 2. Nettoyer ou remplacer le filtre à l'air. 3. Contacter un centre de service autorisé.
Le moteur manque de puissance	<ol style="list-style-type: none"> 1. La demande est trop élevée. 2. Filtre à air sale. 3. Le moteur doit être entretenu. 	<ol style="list-style-type: none"> 1. Réduire la charge. 2. Nettoyer ou remplacer le filtre à air. 3. Contacter un centre de service autorisé.
Le moteur à des ratés	<ol style="list-style-type: none"> 1. Le levier d'étrangement est ouvert trop tôt. 2. Le carburateur est mal ajusté. 	<ol style="list-style-type: none"> 1. Déplacer le levier d'étrangement jusqu'à mi-course ou jusqu'à ce que le moteur tourne en douceur. 2. Contacter un centre de service autorisé.

Charte de Dépannage
 Si vous avez un problème qui ne figure pas sur la liste de cette charte, ou avez vérifié toute les causes listées et vous avez toujours un problème, consultez votre fournisseur.

NE PAS enlever le détecteur de niveau d'huile lorsque vous remplissez l'huile. Enlevez le bouchon de remplissage du côté opposé du moteur.

AVERTISSEMENT

Le voyant détecteur d'huile détecte les baisses d'huile dans la panne d'huile et arrête la génératrice automatiquement lorsque le niveau d'huile descend sous un niveau prédéterminé.

Détecteur d'huile

1. Eteindre l'interrupteur de l'appareil électrique et débrancher le câble de la prise de la génératrice.
2. Laissez au moteur au moins 3 minutes pour refroidir sans charge avant de l'arrêter.
3. Appuyez sur l'interrupteur du moteur à la position OFF.
4. Appuyez sur l'interrupteur de la génératrice à OFF.

Arrêt de la génératrice

Si vous avez besoin d'assistance avec l'opération de la génératrice, s'il vous plaît appelez la ligne d'aide au **1-855-850-6668**. Si vous appelez pour de l'assistance, s'il vous plaît ayez le numéro de model et le numéro de série de l'étiquette d'information disponible.

1. Utilisez une brosse pour enlever les dépôts de carbone du filtre du pare-étincelles. Faites attention de ne pas endommager le filtre.
2. Le pare-étincelles ne doit pas avoir de trous ou de bris. Remplacez le pare-étincelles s'il est endommagé.
3. Installez le pare-étincelles et le couvercle du pot d'échappement dans l'ordre inverse du désassemblage.

Lavage du pare-étincelles

1. Enlevez les boulons à bride du couvercle du pot d'échappement et enlevez le couvercle.
2. Enlevez la visse spéciale du pare-étincelles et enlevez le pare-étincelles du pot d'échappement.

Comment enlever le pare-étincelles

Si le moteur a été en opération, le pot d'échappement et le pare-étincelles vont être très chauds. Laissez le pot d'échappement et le pare-étincelles refroidir avant de nettoyer.

AVERTISSEMENT

- Rend le démarrage difficile
 - Augmente la consommation d'essence
 - Réduit le rendement du moteur
 - Préviend le débit de d'échappement de gaz
- Un pare-étincelles bouché :
- Le pare-étincelles doit être nettoyé régulièrement pour le garder fonctionnel comme prévu.
- Dans un endroit sec avec de la boiserie, il est recommandé d'utiliser e produit avec un pare-étincelles. Certain endroits demande l'utilisation d'un pare-étincelles. S'il vous plaît vérifiez vos lois et règles local avant de faire fonctionner votre produit.

Pare-étincelles

Information sur la consommation en watt

Certains appareils ont besoin d'un afflux d'énergie lorsqu'il démarre. Ce qui signifie que le montant d'énergie électrique requis pour démarrer l'appareil peut excéder le montant requis pour le maintenir en marche.

Les appareils électriques et outils sont normalement munis d'étiquettes indiquant le voltage, cycles /Hz, ampérage (amps) et l'énergie électrique requis pour faire fonctionner l'appareil électrique ou l'outil.

Vérifiez avec votre fournisseur le plus près ou un centre de service pour toutes questions concernant les surtensions électriques de certains appareils ou outils.

- Les charges électriques comme les lampes incandescentes et les plaques chauffantes demandent la même consommation de watt pour démarrer que pour l'utilisation.

- Les charges comme des lampes fluorescentes demandent 1,2 à 2 fois la quantité de watt demandé durant le démarrage.

- La charge pour les lampes au mercure demande de 2 à 3 fois le rendement indiqué durant le démarrage.

- Les moteurs électriques demandent une consommation de départ très grande. La demande de courant va dépendre du type de moteur et de l'utilisation. Une fois de plus une augmentation est obtenu durant le

- démarrage du moteur. Les appareils ne demanderont que 30% à 50% de la consommation de watt du démarrage pour une utilisation continu.

- La majorité des outils électrique demande de 1,2 à 3 fois la consommation de watt pour fonctionner avec une surcharge lors de l'opération. Par exemple une génératrice de 5000 watts peut énergisée un appareil électrique de 1800 à 400 watts.

- Les charges comme une pompe submersible et compresseur à air demandent une très forte consommation pour le démarrage. Par exemple une génératrice de 5000 watts pourrait seulement opérer une pompe de 1000 à 7000 watts.

Pour déterminer la consommation de watt total requis pour opérer un appareil électrique ou un outil particulier multipliez le voltage de l'appareil par l'ampérage. L'information du voltage et de l'ampérage peut se trouver sur une plaque d'identification généralement attaché à l'appareil.



⚠ AVERTISSEMENT

Si un moteur électrique ne réussit pas à démarrer ou à atteindre sa vitesse de marche, éteindre l'appareil ou l'outil immédiatement pour éviter que l'équipement soit endommagé. Toujours vérifier les exigences d'un appareil utilisé à comparé le pouvoir de rendement de la génératrice.

Lorsque vous rechargez une batterie à grande capacité ou une batterie totalement déchargée, un courant excessif peut forcer le disjoncteur de courant continu à se fermer.

Dans de tel cas, utilisez un chargeur à batterie pour recharger une batterie à grande capacité avec une prise de courant alternatif.

Les défauts de batterie peuvent entraîner le disjoncteur de courant continu à se déclencher. Vérifiez la batterie avant de remettre à zéro le disjoncteur de courant continu.

<p>Le liquide d'électrolyte peut brûler les yeux and les vêtements. Soyez prudent pour éviter tous contact. Si blessé, rincer immédiatement la zone affectée avec une grande quantité d'eau et consultez un médecin pour se faire traiter.</p>	
<p>Un gaz d'hydrogène explosif passe par les trous de ventilation dans la batterie durant le processus de recharge. Ne laissez pas d'étincelle ou de flamme ouverte au alentour de la génératrice ou de la batterie durant le processus de recharge.</p>	
<p>ATTENTION </p>	

Mesures de sécurité durant la recharge

Le terminal du courant continu est utilisé seulement pour recharger des batteries 12 volts. Il fourni jusqu'à 8,3 ampère (100W) d'énergie maximum aux 12 volts.

Connexion du câblage

Branchez le terminal positif (rouge) de la génératrice au terminal positif (+) sur la batterie.

Branchez le terminal négatif (noir) de la génératrice au terminal négatif (-) sur la batterie.

Utilisation du courant continu

4. Fermez l'interrupteur de l'appareil.

<p>▪ Assurez-vous que la génératrice est mise à la terre si l'appareil connecté est mis à la terre.</p> <p>▪ Ne placez pas d'objet étranger dans la prise de courant.</p>	
<p>Pour enlever le courant du réceptacle à twistlock, insérer la prise dans le réceptacle et tourner dans le sens des aiguilles d'une montre en dans la position barré.</p>	
<p>ATTENTION</p>	

3. Insérez la prise de l'appareil électrique dans le réceptacle.
- Assurez-vous que le nombre total de watt de tous vos appareils connecté n'exécède pas la puissance nominale de la génératrice.
2. Fermez l'interrupteur de l'appareil électrique avant de le brancher sur la génératrice.

Cette génératrice a été testée à fond et ajustée à l'usine. Si la génératrice ne produit pas la tension spécifiée, consultez votre détaillant autorisé le plus proche.

AVIS

1. Assurez vous que le voltage indiqué sur le voltmètre ce trouve a un niveau normal. (Approximativement 120V)

Utilisation du courant alternatif

<p>▪ Ne bougez pas la génératrice lorsqu'elle est en marche.</p> <p>▪ Assurez-vous que la génératrice est mise à la terre. Si vous ne le faites pas, cela peut conduire à des chocs électriques.</p>	
<p>Risque d'électrocution</p> <p>Assurez-vous que l'appareil est ferme avant de le brancher à la génératrice.</p>	
<p>ATTENTION</p>	

Utilisez l'énergie électrique

- Après 20 à 30 secondes de réchauffement terminé, tourner l'étrangleur du moteur à OFF.
- Testez le disjoncteur de la mise à terre sur l'appareil. Pressez le bouton d'essai. Le bouton de remise à zéro devrait sortir et il ne devrait pas y avoir d'électricité à l'interrupteur. Installez une charge test ou une lampe sur chaque disjoncteur pour faire une vérification. SI LE BOUTON DE REMISE A ZERO NE SORT PAS, N'UTILISEZ PAS LE DISJONCTEUR. CONTACTEZ UN DETAILLANT IMMEDIATEMENT.
- Si le disjoncteur de la mise à terre passe le test, poussez fermement le bouton de remise à zéro pour rétablir l'alimentation du courant. Un "clic" distinct devrait se faire entendre ou est ressenti lorsque c'est complété. SI LE DISJONCTEUR NE SE REENCLENCHE PAS CORRECTEMENT, N'UTILISEZ PAS LE DISJONCTEUR. CONTACTEZ UN DETAILLANT IMMEDIATEMENT.
- Vous pouvez maintenant mettre une charge sur votre appareil.

- Assurez-vous que les appareils ne sont pas branchés à la génératrice lorsque vous démarrez. Le démarrage de la génératrice lorsqu'elle est à un appareil branché pourrait endommager la génératrice et/ou l'appareil, et peut également entraîner des blessures corporelles.
- NE faites pas tourner le moteur pendant 5 secondes continues. Si le moteur ne démarre pas, remplacez l'interrupteur à bascule à la position ON et attendez environ 10 secondes puis réessayez à nouveau.
- Ne poussez pas l'interrupteur à bascule à la position START lorsque le moteur est en marche pour prévenir d'endommager le moteur en démarrage.

Ne branchez pas d'appareils qui sont muni de câble ou prise défectueux.

AVERTISSEMENT

- Assurez-vous que tous les appareils sont débranchés de la génératrice.
- Tourner l'interrupteur du moteur à « START ». (Lorsque le moteur est chaud ou que la température est haute, démarrez le moteur avec l'interrupteur de l'étrangleur sur la position « off ».)
- Placez l'interrupteur à bascule sur la position « on » qui se trouve au milieu. Pressez et tenez l'interrupteur à bascule sur la position de démarrage afin d'engager le démarreur. Relâchez, placez l'interrupteur à bascule sur la position « on » lorsque le moteur est en marche.

Démarrage électrique

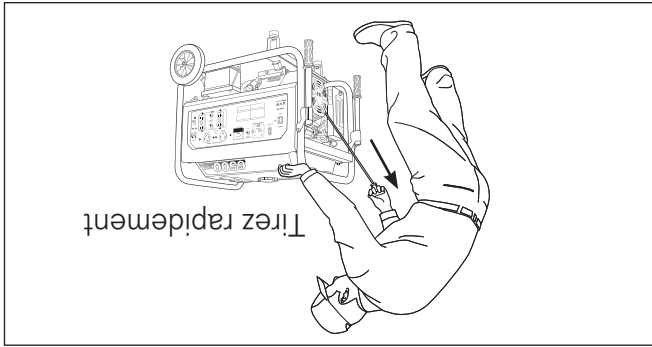

4. Après le démarrage, laissez la bobine de démarrage reprendre sa position de départ en tenant toujours la poignée.
- NOTE : Si le moteur ne démarre pas après plusieurs essais, recommencer les procédures de démarrage mentionné ci-dessus avec l'interrupteur de l'étrangleur du moteur placé sur OFF.
5. Après 20 à 30 secondes de réchauffement terminé, tourner l'étrangleur du moteur à « off ».
6. Testez le disjoncteur de la mise à terre sur l'appareil. Pressez le bouton d'essai. Le bouton de remise à zéro devrait sortir et il ne devrait pas y avoir d'électricité à l'interrupteur. Installez une charge test ou une lampe sur chaque disjoncteur pour faire une vérification. SI LE BOUTON DE REMISE A ZERO NE SORT PAS, N'UTILISEZ PAS LE DISJONCTEUR. CONTACTEZ UN DETAILLANT IMMEDIATEMENT.
7. Si le disjoncteur de la mise à terre passe le test, poussez fermement le bouton de remise à zéro pour rétablir l'alimentation du courant. Un "clic" distinct devrait se faire entendre ou est ressenti lorsque c'est complet. SI LE DISJONCTEUR NE SE REENCLENCHE PAS CORRECTEMENT, N'UTILISEZ PAS LE DISJONCTEUR. CONTACTEZ UN DETAILLANT IMMEDIATEMENT.
8. Vous pouvez maintenant mettre une charge sur votre appareil.



3. Tirez sur la poignée de démarrage lentement jusqu'à ce que vous ayez passé le point de compression (une résistance ce fera sentir), remettez la poignée en la position de départ et tirez rapidement.

Vérification des alentours de la génératrice

Lorsque vous écoutez la radio près de la génératrice, le son de la radio peut être dérangé à cause des ondes radio émises.

ATTENTION 	
<p>Ne pas avoir de produits inflammables ou autres matériaux à risque.</p>	 

- Gardez la génératrice à au moins 3 pieds (1 m) de tous bâtiments.
- N'opérez la génératrice que dans des endroits sec et aéré.
- Assurez-vous qu'il n'y a pas d'objet quelconque sur le pot d'échappement.
- Gardez la génératrice loin des flammes. Ne pas fumer!
- Gardez la génératrice sur une surface plane au niveau.
- Ne pas boucher les trappes de ventilation de la génératrice avec des papiers ou autre objet.

DÉMARRAGE VOTRE GÉNÉRATRICE

Démarrage manuel

ATTENTION 	
<p>Lorsque vous démarrez la génératrice avec le démarreur manuel, l'interrupteur à bascule doit être à la position on avant de tirer sur le démarreur manuel</p>	

1. Assurez-vous que tous les appareils sont débranchés.
2. Déplacez le l'interrupteur de l'étrangleur dans la position ON. (Lorsque le moteur est chaud ou la température élevé démarrez le moteur avec l'interrupteur de l'étrangleur a OFF).

ATTENTION 	
<p>Ne pas brancher des appareils avec des câbles ou des prises défectueuses.</p>	
<p>Assurez-vous que les appareils ne sont pas branchés à la génératrice lorsque vous la démarrez. Démarrez la génératrice avec un appareil branché pourrais causer des dommages à la génératrice ou aux appareils et/ou des blessures personnels.</p>	

1. Fuite d'essence des tuyaux d'essence, etc.
2. Les boulons et écrous pour un relâchement.
3. Les pièces pour de l'usure ou des bris.
4. La génératrice pour s'assurer qu'elle n'est pas déposée sur un fil ou près du filage.

Vérifiez les pièces suivantes avant de démarrer le moteur :

Vérification des composantes

Le mélange d'éther butyle de méthyle (MTBE) et d'essence sans plomb (jusqu'à 15% de MTBE par volume) est approuvé comme carburant. Tous autres mélanges d'essence et éther ne sont pas approuvés.

Mélange d'essence et d'éther

Le mélange d'essence et d'alcool (plus de 10% d'alcool éthylène, 90% d'essence sans plomb par volume) est approuvé. Tous autres mélanges d'essence et d'alcool ne sont pas approuvés.

Mélange d'essence et d'alcool

- Pour de meilleurs résultats n'utilisez que de l'essence sans plomb propre, fraîche avec un classement d'octane de 87 ou plus.
- La gazoline sans plomb est recommandée parce qu'elle laisse moins de dépôts dans la chambre de combustion.

Type d'essence

- Ne pas ajouter d'huile à l'essence.
- restante de la saison précédente.
- Pour vous assurer d'un démarrage facile, ne pas utiliser de la gazoline pour minimiser les dépôts de gomme dans votre système d'essence et contenat propre recommandé.
- Achetez de l'essence en petites quantités et entreposer dans un

Recommandations générales

1. Si le niveau d'essence est bas, remplir avec du carburant sans plomb.
2. Regardez le voyant d'essence lorsque vous remplissez.
3. Lorsque vous utilisez la génératrice pour la première fois ou que vous l'arrêtez parce qu'il n'y a plus d'essence, tirez sur le démarreur manuel plusieurs fois après avoir rempli le réservoir.

	<p>NE PAS trop remplir le réservoir, laissez de l'espace pour l'expansion de l'essence.</p>
<p>ATTENTION</p>	

Huile à moteur

Avant de vérifier ou remplir l'huile, soyez sûr que la génératrice est sur une surface stable au niveau et que le moteur n'est pas en marche. **Cette génératrice fonctionne avec de l'huile SAE 10W30.**

1. Retirez la tige de niveau d'huile et vérifiez le niveau d'huile.
2. Si le niveau d'huile est dessous la ligne la plus basse, remplissez avec l'huile appropriée jusqu'à la ligne supérieure. Ne pas visser la tige de niveau d'huile lorsque vous vérifiez le niveau d'huile.
3. Changez l'huile si contaminé.

ATTENTION	
<p>Toujours vérifier le niveau d'huile avant de démarrer la génératrice.</p>	
<p>▪ Échouer à vérifier le niveau d'huile pourrait faire enrayer le moteur si l'huile est basse ou vide.</p>	

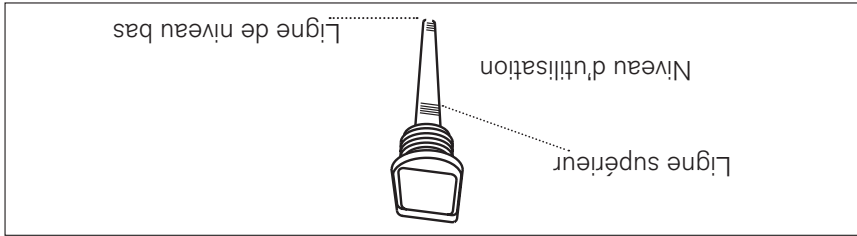

Remplissage d'essence

ATTENTION	
<p>Essence explosive! La gazoline est extrêmement inflammable et ses vapeurs peuvent exploser si allumées.</p>	

- NE PAS remplir l'essence lorsque vous fumez ou près d'une flamme ou autre source potentiel de risque d'incendie.
- Entrezposez la gazoline seulement dans des contenants appropriés, dans des endroits bien ventilés, dans des immeubles inoccupés et loin des étincelles ou flammes.
- NE PAS remplir le réservoir lorsque le moteur est en marche ou chaud, parce que l'essence reversé pourrait s'allumer si elle en contacte avec des pièces chaudes ou des étincelles lors du démarrage.
- NE PAS démarrer le moteur près de l'essence renversé.
- NE JAMAIS utiliser de l'essence comme produit de nettoyage.

Nous recommandons grandement que toutes les lois fédérales, provinciales et locales soient vérifiées et appliquées.

Il est recommandé de :

1. Utiliser des appareils électriques avec 3 tiges sur le câble électrique.
2. Utiliser une rallonge avec une prise à trois trous et un branchement à trois tiges à l'autre extrémité pour la continuité de la protection de mise à terre de la génératrice à l'appareil.

enterrées la tige ou le tuyau dans une tranchée. Tous appareils électriques et outils utilisés avec cette génératrice doivent être mise à terre correctement et en utilisant un troisième câble ou en étant doublement isolé.

Un tuyau de métal sous-terrain en contact directe avec le sol d'au moins 10 pieds peut être utilisé comme source de mise à terre. Si un tuyau n'est pas disponible, une longueur de tuyau de 8 pieds ou une tige peut être utilisée comme source de mise à terre. Le tuyau devrait être d'une grosseur de $\frac{3}{4}$ de pouce ou plus large et l'autre surface doit être non corrosive. Si une tige d'acier ou de fer est utilisée elle devrait avoir un diamètre d'au moins $\frac{5}{8}$ de pouce et si une tige de type non ferreuse est utilisée elle devrait être d'un diamètre d'au moins $\frac{1}{2}$ pouce et être identifié comme matériel de mise à terre. Plongez la tige ou le tuyau à une profondeur de 8 pieds. Si une surface rocheuse est située à moins de 4 pieds de la surface, enterrez la tige ou le tuyau dans une tranchée. Tous appareils électriques et outils utilisés avec cette génératrice doivent être mise à terre correctement et en utilisant un troisième câble ou en étant doublement isolé.

Le terminal de mise à terre sur le châssis doit toujours être utilisé pour brancher la génératrice à une source de mise à terre appropriée. La ligne de mise à terre doit être faite d'un câble de gosseur #8. Branchez le fil de mise à terre fermement au terminal de mise à terre. Branchez l'autre bout du câble à une source de mise à terre appropriée.

<p>Vérifiez au près d'un électricien qualifié ou un personnel de service si vous êtes en doute à savoir si votre appareil est mise à terre correctement.</p>	
<p>Une mauvaise connexion de l'équipement de mise à terre peut résulter en un risque d'électrocution.</p>	
<p>⚠ DANGER</p>	

Mise à terre de la génératrice. Ce produit doit être mis à terre. Si elle devait mal-fonctionner ou briser, la mise à terre fourni un chemin avec moins de résistance pour réduire le risque de chocs électriques.

1. Panneau De Configuration
2. Réservoir De Carburant
3. Jauge De Carburant
4. Bouchon De Vidange D'huile
5. Démarreur
6. Bouchon Du Réservoir
7. Cadre
8. Filtre À Air
9. Batterie
10. Interrupteur On / Off
11. Connexion DC
12. Disjoncteur DC
13. Mètre D'heure
14. Twistlock 120V 30A À 3 Broches
15. Fiche À Pousser A 4 Broches 120V / 240V
16. GFCI 120V
17. Disjoncteur Principal
18. Trousse De Roue
19. Jauge D'huile
20. Poignées

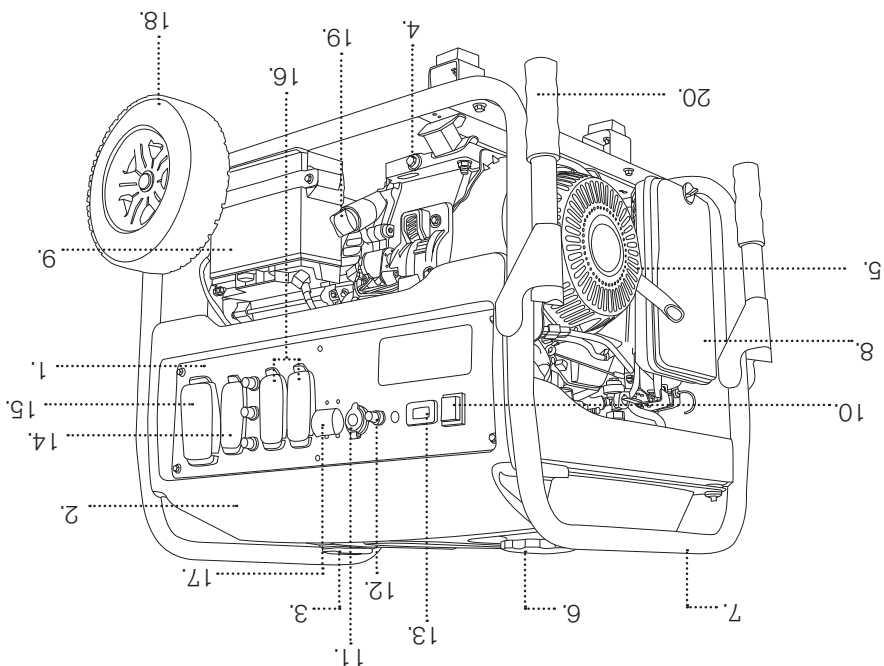

CNHPOWEREQUIPMENT.COM

Votre génératrice peut différer du modèle présenté ci-dessous. Pour des informations spécifiques à votre modèle, visitez

- d'électroction aux ouvriers des services public et aux voisins qui sont desservi par le même transformateur de réseau. Cela crée également un court-circuit dans certains dispositifs de protection intégré dans la maison. Si vous devez brancher la génératrice à inverseur aux câblages de la maison pour alimenter des appareils, faites appel à un électricien qualifié pour une installation appropriée de l'équipement en accord avec le Code électrique local. Ou, vérifiez avec votre compagnie de service publique si elle peut installer un interrupteur de transfert d'alimentation approprié.
- Ne fumez pas lors du chargement de la batterie. La batterie émet un gaz d'hydrogène inflammable, qui peut exploser s'il est exposé à un arc électrique ou à une flamme. Gardez l'endroit bien ventilé et toute flammes/étincelles loin de la batterie qui charge.
 - Le moteur devient extrêmement chaud durant et pendant un certains temps suivant l'utilisation. Gardez les matériaux combustibles loin de l'endroit où ce trouve la génératrice à inverseur. Soyez très prudent de ne pas toucher à aucune partie du moteur chaud spécialement le silencieux ou de sérieses brûlures peuvent en résulter.
 - Gardez les enfants et tous spectateurs à une distance sécuritaire de la zone de travail.
 - Il est absolument essentiel que vous connaissiez l'utilisation sécuritaire et correcte de l'outil électrique ou de l'appareil que vous avez l'intention d'utiliser. Tous les utilisateurs doivent lire, comprendre et suivre le manuel d'instruction de l'outil / appareil. L'utilisation de l'outil et de l'appareil et leur limite doivent être comprise. Suivez toutes les directives données sur les étiquettes et les avertissements. Gardez toutes la littérature et les manuels d'instructions dans un endroit sûr pour référence future.
 - Utilisez seulement les cordes d'extension « réportorée ». Lorsqu'un outil ou un appareil est utilisé à l'extérieur, utilisez seulement des cordes d'extension, lorsqu'elles ne sont pas utilisé devrait être entreposé dans un endroit sec et bien ventilé.
 - Arrêtez toujours l'interrupteur alternatif de la génératrice à inverseur et déconnectez les outils ou appareils lorsqu'ils ne sont pas utilisés, avant l'entreten, un ajustement, ou installation d'accessoires et de pièces jointes.
 - Soyez certains que le moteur est arrêté avant de commencer la maintenance, l'entreten, ou réparation.
- NOTE : Soyez certains que la maintenance et l'entreten de la génératrice à inverseur sont effectuées par un personnel correctement formé. Conservez ces instructions.

- Ne pas renfermer ou recouvrir la génératrice. La génératrice est munie d'un système de refroidissement, et peut surchauffer si elle est renfermée. Si la génératrice a été recouverte pour la protéger de la température durant une période d'inutilisation, assurez-vous de retirer la couverture et de la garder loin de la génératrice lorsqu'elle est en marche.
- Utilisez la génératrice sur une surface au niveau. Il n'est pas nécessaire de préparer une fondation spécialement pour la génératrice. Cependant, la génératrice vibrera sur un sol irrégulier, donc choisissez un endroit nivelé sans irrégularité.
- Si la génératrice est inclinée ou bougée durant l'utilisation, l'essence peut renverser et/ou la génératrice peut tomber, entraînant une situation dangereuse.
- Un huilage approprié ne peut pas être de mise si la génératrice est utilisée dans une pente raide ou une inclinaison.
- Portez attention au câblage ou aux cordes d'extensions de la génératrice à l'appareil connecté. Si le câble est sous la génératrice ou en contact avec une pièce qui vibre, il peut se briser et possiblement causer un feu, faire sauter la génératrice, ou il peut y avoir des risques de chocs électriques. Remplacez un cordon endommagé ou usé immédiatement.
- Ne pas utiliser la génératrice sous la pluie, dans des conditions mouillées ou humides, ou si vos mains sont mouillées. La personne utilisant l'appareil pourrait souffrir de choques électrique sévère si la génératrice à l'inverseur est mouillée dû à la pluie ou la neige. Essayez et asséchez bien la machine avant de la démarrer si elle est mouillée. Ne pas verser d'eau directement sur la génératrice et ne la laver pas avec de l'eau également.
- Soyez extrêmement prudent à ce que toute les procédures de mise à la terre du circuit électrique soit suivi durant chaque utilisation. Il peut y avoir des répercussions fatales si cette directive n'est pas observée.
- N'essayez jamais d'alimenter la maison en branchant les câbles de la génératrice dans une prise électrique murale, une pratique connue sous le nom de : retour d'alimentation ("back feeding"). Ceci est une pratique extrêmement dangereuse qui présente un risque

ATTENTION



Pour réduire les risques de blessure, veuillez lire ce livre d'instruction au complet avec d'utiliser votre génératrice. Lorsque vous utilisez cet appareil, les règles de base suivantes devraient toujours être suivies.



Règles de sécurité

<p>⚠ DANGER</p>	
<p>Une mauvaise connexion de l'équipement de mise à terre peut résulter en un risque d'électrocution. Vérifiez au près d'un électricien qualifié ou un personnel de service si vous êtes en doute à savoir si votre appareil est mis à terre correctement.</p>	
<p>Cette génératrice est équipée avec un terminal de mise à terre pour votre protection. Toujours faire le chemin de mise à terre de la génératrice à la source de mise à terre comme indiqué dans la section Mise à terre de la génératrice dans la section de préparation de ce livret.</p>	
<p>Le générateur est une source potentiel de choques électriques si elle n'est pas gardé au sec. Gardez la génératrice au sec et ne l'utilisez pas lorsqu'il mouille ou lorsque les conditions sont humides. Pour la garder de l'humidité, l'utiliser sur une surface sèche sous une surface ouverte comme un auvent. Séchez vos mains si humides avant de toucher la génératrice.</p>	
<p>Branchez les appareils directement dans la génératrice ou utilisez un câble à usage industriel d'extérieur qui est classé (en watts ou en ampérage) au moins égale à la somme de la charge de l'appareil branché. Vérifiez que le câble entier n'a pas de coupures ou de brisures et que la prise mâle à bien trois tiges, spécialement la prise de mise à terre.</p> <p>NE JAMAIS essayer d'électrifier les fils électrique de la maison en branchant la génératrice à une prise murale, une pratique connue sous le nom d'alimentation inversée. Ceci est une pratique très dangereuse qui présente des risques d'électrocution aux ouvriers et voisins utilisant le même transformateur. Cela va également contourner d'autre circuit de protection intégré à la maison.</p>	
<p>Si vous devez brancher la génératrice au fils électrique de votre maison, ayez un électricien qualifié pour installer l'équipement nécessaire en accord avec les codes d'électricité local. Ou, vérifiez avec votre compagnie d'électricité si ils peuvent installer l'interrupteur de transfert de courant approprié.</p> <p>Pour des pertes de courant, l'installation de génératrices permanentes est plus appropriée pour fournir du courant de secours à la maison. Même une génératrice bien branchée peut devenir surchargée. Cela peut provoquer une surchauffe ou un stress aux pièces de la génératrice, pouvant possiblement créer une défaillance de la génératrice.</p>	

Ce produit doit être mis à terre. Si elle devait mal-fonctionner ou briser, la mise à terre fourni un chemin avec moins de résistance pour réduire le risque de choques électriques.

9 HEURES	DEMI-TEMPS D'EXÉCUTION DE CHARGE
7 HEURES	TEMPS D'EXÉCUTION À PLEINE CHARGE
7 GALLONS	CAPACITÉ DU RÉSERVOIR DE CARBURANT
12,000	WATTS MAXIMUM
9,000	COURIR WATTS
120/240V	TENSION NOMINALE
60HZ	FRÉQUENCE NOMINALE
459CC	DÉPLACEMENT
16HP	MOTEUR
C1200ES	MODÈLE

Les GFCI and les ensemble de câbles protégé par des GFCI peuvent être acheté de marchand d'accessoires électriques locaux.

Pour une protection supplémentaire contre les risque de choqué électrique due à un appareil défectueux attaché à la connexion « twist-lock », considérez l'usage d'un GFCI sur chaque réceptacles.

Un GFCI peut être seulement utilisé avec une génératrice qui à un câble neutre relié au châssis interne et le châssis proprement mis à terre. Un GFCI ne fonctionnera pas avec une génératrice qui n'a pas de câble neutre relié au châssis ou sur une génératrice qui n'ont pas été mise à terre correctement. Toute les génératrice New Holland ont des câbles de mise à terre interne. Un GFCI si l'appareil n'est pas mis à terre correctement.

Le GFCI est un appareil qui interrompt le courant soit de l'appareil ou de la génératrice à l'aide d'une coupe circuit spécial si une décharge de courant va dans la mise à terre.



Ces génératrices sont équipées de GFCI (Interrupteur de Circuit de Faute de Terre) 120V à réceptacle double pour une protection contre le risque de choqué électrique d'un accessoire défectueux comme les outils, fils électriques et les câbles.













Le GFCI peut ne pas fonctionner correctement à moins que la génératrice ne soit bien mise à terre. Suivez les instructions correctement spécifiés dans la section intitulée Mise à terre de la génératrice.

ATTENTION

Ces génératrices sont équipées de GFCI (Interrupteur de Circuit de Faute de Terre) 120V à réceptacle double pour une protection contre le risque de choqué électrique d'un accessoire défectueux comme les outils, fils électriques et les câbles.

ATTENTION 	<div style="display: flex; justify-content: space-around; align-items: center;">   </div> <p style="text-align: center;">L'ESSENCE ET CES VAPEURS SONT EXTREMEMENT INFLAMMABLE ET EXPLOSIVES</p> <p style="text-align: center;">Le feu ou les explosions peuvent causer des brûlures sévères ou la mort.</p>
<p style="text-align: center;">Lorsque vous remplissez ou videz l'essence</p> <ul style="list-style-type: none"> ▪ Suivez toutes les consignes de sécurité pour la manipulation sécuritaire de l'essence. Manipuler l'essence dans des contenants sécuritaires. Si le contenant n'a pas de bec verseur, utilisez un entonnoir. ▪ Ne pas trop remplir le réservoir à essence, laissez de la place pour que l'essence puisse prendre de l'expansion. ▪ Ne pas remplir le réservoir d'essence lorsque le moteur est en marche. Avant de remplir le réservoir de la génératrice, l'arrêter et la laisser refroidir. L'essence qui déborde sur une surface chaude peut prendre feu. ▪ Remplissez le réservoir d'essence dans un endroit où le sol est dégage. Lorsque vous remplissez, gardez la chaleur, les étincelles et les flammes à l'écart. Nettoyer les débordements avant le démarrage du moteur. ▪ Toujours remplir le réservoir dans un endroit bien ventilé pour éviter l'inhalation de gaz dangereux. ▪ NE JAMAIS entreposer l'essence pour votre génératrice à la maison. La gazoline, le propane, le kérosène et autres source inflammable liquide devrait être entreposé à l'extérieur dans des contenants qui ne sont pas en verre. Ne pas entreposer près d'un appareil chauffant à l'essence, comme un réservoir à eau chaude au gaz naturel dans le garage. Si l'essence est renversé ou le contenant n'est pas scellé correctement, des vapeurs invisibles de l'essence peuvent voyager au long u sol et peuvent être allumé par la lumière du pilote de l'appareil ou par un arc électrique cause par des interrupteurs dans l'appareil. 	

ATTENTION 	
<p>Une génératrice en marche produit des gaz de monoxyde, un gaz poison qui est inodore et incolore qui pourrais vous tuer.</p>	
<ul style="list-style-type: none"> ▪ Utilisez la génératrice à l'extérieur, loin de fenêtres ouvertes, bouches de ventilations, ou porte qui pourraient permettre le monoxyde de carbone d'entrer à l'intérieur. Garder la génératrice à au moins 1 mètre (3 pieds) de toute structure ou bâtiment durant l'utilisation. ▪ NE JAMAIS utiliser une génératrice à l'intérieur, incluant dans la maison, le garage, le sous-sol, petits espaces, et autre espaces fermés ou partiellement fermés, même avec de la ventilation. Ouvrir des portes ou fenêtres ou utiliser des ventilateurs ne prévendra pas l'accumulation du monoxyde de carbone dans la maison. ▪ NE JAMAIS utiliser une génératrice dans des espaces fermés ou partiellement fermés. Les génératrices peuvent produire de grande quantité de monoxyde de carbone très rapidement. Lorsque vous utiliser une génératrice portable, appelez-vous que vous ne pouvez pas sentir ou voir le monoxyde de carbone. Même si vous ne pouvez pas sentir les gaz d'échappements, vous pouvez quand même être exposé au monoxyde de carbone. ▪ NE JAMAIS utiliser une génératrice dans un endroit explosif, près de matériaux combustibles ou dans un endroit où la ventilation n'est pas suffisante pour évacuer les gaz d'échappements. Les gaz d'échappement peuvent causer de graves blessures ou la mort. ▪ Si vous commencer à vous sentir malade, étourdi ou faible lorsque vous utilisez une génératrice, allez à l'air frais IMMEDIATEMENT. NE PAS ATTENDRE. Le monoxyde de carbone des générateurs peut rapidement vous restreindre et causer la mort. ▪ Si vous subissez des symptômes sévères, Allez voir un spécialiste de la santé immédiatement. Informé le personnel médical qu'un empoisonnement au monoxyde de carbone peut être la cause. Si vous subissez des symptômes lorsqu'à l'intérieur demandez à quelqu'un d'appeler le service d'incendie pour déterminer lorsqu'il sera sécuritaire de ré-entrer le bâtiment. 	

CHUTE	INJECTION DE LIQUIDE	PIÈCES À ROTATION	LIRE LE MANUEL
			
CONTRECROUP	SURFACE CHAUD	PORTER DES LUNETTES DE PROTECTION	SOL GLISSEMENT
			
EXPLOSION	INCENDIES	ELECTROCUTION	VAPEURS TOXIQUE
			

Symboles de danger et leurs significations

DANGER indique un risque entraînant de grave blessure voir la mort s'il n'est pas évité.
ATTENTION indique un risque pouvant entraîner de grave blessure voir la mort s'il n'est pas évité.
AVERTISSEMENT indique un risque qui pourrait entraîner des blessures mineures à moyennes s'il n'est pas évité.
AVIS indique une situation qui pourrait résulter des bris matériels. Veuillez suivre les messages de sécurités afin d'éviter ou de réduire les dangers potentielles de blessure ou de mort.

Voici le symbole d'alerte de sécurité. Il est utilisé pour vous prévenir de risques potentiels de blessure corporelle. Observer toutes les consignes de sécurité suivant ce symbole afin d'éviter des blessures éventuels ou la mort.



Règles de sécurités

Conservez ces instructions

* Calculer 3 fois la valeur indiquée pour lors du démarrage de ces appareils.

APPAREIL	CONSUMMATION (W)	APPAREIL	CONSUMMATION (W)
* Air Climatisée (12,000 BTU)	1700	*Ouvre-porte de garage	500 - 750
* Air Climatisée (24,000 BTU)	3800	Séchoir à cheveux	1200
* Air Climatisée (40,000 BTU)	6000	Perceuse à main	250 - 1100
Chargeur à batterie (20 Amp)	500	Fer à repasser	1200
Ponçuse 3"	1000	Tondeuse	1200
*Sècheuse (Électrique)	5750	Ampoule	75 - 100
*Sècheuse (Gaz)	700	*Mini-congélateur	1100
*Laveuse	1150	Four micro-onde	700 - 1000
Cafetière	1750	* Pulvérisateur à peinture (1/3 HP)	600
*Compresseur (1HP)	2000	Radio	50 - 200
Fer à friser	700	*Réfrigérateur	700- 1000
*Deshumidificateur	650	Mi oteuse	200
Ponçuse à disque 9"	1200	*Pompe submersible	2000
Couverture électrique	400	Banc de scie 10"	1750 - 2000
Four électrique (par élément)	1500	Télévision	200 - 500
*Congélateur	700	Grille-pain	500

Numéros d'identifications du produit
Numéro de model :
Numéro de série :

Date d'achat:
Nom du distributeur:
Numéro de téléphone du distributeur:

Si vous devez contacter un distributeur autorisé ou la ligne de service aux consommateurs (1-855-850-6668) pour informations ou services, toujours fournir le numéro de model du produit et les numéros d'identifications. Vous devrez trouver le numéro de model et le numéro de série pour la machine et l'inscrire à l'endroit fourni ici-bas.

Le manuel contient des informations concernant la série complète de Génératrice de CASE et vous guideras en commençant par la sécurité jusqu'au fonctionnement de votre machine. Vous pouvez vous référer au manuel en toute circonstance pour vous aider à déterminer certaine fonction d'utilisation spécifique, rangez le avec la machine en tout temps.

Mode d'emploi du manuel d'utilisation

Le manuel d'utilisation est une partie importante de votre génératrice et devrait être lu consciencieusement avant l'utilisation initial. Utilisez cet outil de référence aussi souvent que nécessaire pour s'assurer d'une sécurité adéquate et d'une prise en compte de toutes vos préoccupations. La lecture en profondeur du manuel d'utilisation vous aidera à éviter toute blessure corporelle ou bris matériel. L'information dans ce manuel vous offrira les outils les plus sécuritaire et efficace afin de nettoyer votre machine. En connaissant la meilleure façon d'utiliser cette machine vous serez également mieux disposés à montrer aux autres comment utiliser cet appareil.

Attention: Lisez le manuel d'instruction en entier avant l'utilisation initiale de votre génératrice.



22	Utilisation du courant électrique
22	Application au courant alternatif
23	Application au courant continu
23	Branchement des câbles
23	Précaution de sécurité durant la charge
24	Information sur la consommation en watt
25	Pare-étincelles
25	Comment enlever le pare-étincelles
25	Lavage du pare-étincelles
26	Arrêt de la génératrice
26	Comment arrêter votre génératrice
26	Détecteur d'huile
27	Dépannage
27	Charte de dépannage
28	Entretien de la génératrice
28	Horaire d'entretien
28	Inspection de routine
28	Entretien périodique
29	Changer l'huile du moteur
29	Nettoyage du filtre à air
29	Nettoyage et ajustement de la bougie
29	Nettoyage du filtre à essence
29	Utilisation et entretien périodique
29	Transportation
29	Transportation

Introduction	4
Mode d'emploi du manuel d'utilisation	
Wattage Reference Guide	5
Wattage reference guide	
Safety	6
Règles de sécurité	
Compréhension des étiquettes de sécurité de la machine	6
Interrupteur de Circuit de Faut de Terre	9
Interrupteur de Circuit de Faut de Terre	
Interrupteur de Circuit de Faut de Terre	13
Charte des pièces	
Préparation de la génératrice	16
Mise à terre de la génératrice	
Liste de contrôle avant utilisation	17
Huile à moteur	
Essence	17
Recommandations général	18
Type d'essence	18
Mélange d'essence et d'alcool	18
Mélange d'essence et d'éther	18
Vérification des pièces	18
Vérification des alentours de la génératrice	19
Démarrage de la génératrice	19
Démarrateur manuel	19
Démarrateur électrique	21
Utilisation	

Manuel Utilisateur

C12000ES



GENERATEUR

AGRICULTURE

CASE II