



C12500T GENERATOR

**OPERATOR's
MANUAL**

MANUEL D'UTILISATION DU C12500T GÉNÉRATRICES

INTRODUCTION

Introduction & Identification Numbers	3
---	---

IMPORTANT SAFETY WARNINGS

Safety Warnings.....	4
----------------------	---

SET-UP

Component List.....	8
Assembly	9
Control Panels.....	11
Outlet Function.....	12

OPERATION

Pre-Operation Safety & Inspection Procedures	14
Start-Up Procedure	15
Shutdown Procedure	15
Fuel Types.....	16
General Operation.....	17
Charging Batteries.....	19

MAINTENANCE

Maintenance Schedule.....	20
Spark Plug Replacement.....	21
Oil Service.....	22
Oil Filter Service.....	23
Air Filter	24
Storage	25

TROUBLESHOOTING

Troubleshooting Table	26
Circuit Diagram.....	29

WARRANTY

Warranty Statement	30
--------------------------	----

Congratulations on your purchase of a **CASE IH** generator. You can be confident that this generator is constructed and tested with optimum performance and quality in mind.

Reading this manual will help get you the best results for set-up, operation, maintenance and avoid personal injury or damage to your machine. By knowing how best to operate this machine, you will be better positioned to show others who may also operate the unit.

All the information in this manual is based on the latest product information available at the time of printing. **CASE IH** reserves the right to make changes at any time without notice or incurring any obligation.

All **CASE IH** Portable Generators are tested in our factory and may contain residual oil and/or fuel odour; EPA and CARB Compliant.

Owner/Operator Responsibility

The owner/operator must have a thorough understanding of the operation, maintenance and dangers associated with using this machine. It must be understood that it is ultimately up to the owner/operator to safely use this machine as outlined in this manual.

This manual is considered a part of the machine and needs to be kept in a safe location. If the machine is resold or given to someone else, this manual needs to be included.

Product Registration

Please register your product online to get the maximum benefit from your warranty. Use the QR code below or register online at: bepowerequipment.com/product-registration



It is recommended that you record the product identification numbers in this manual. These numbers are important to have on hand if you need to contact technical support (**1-866-850-6662**). The model and serial number can be found on the box and on a decal on the machine.

PRODUCT IDENTIFICATION

Model Number: _____

Serial Number: _____

Date of Purchase: _____

Dealer Name: _____

*** THE ACTUAL PRODUCT MAY VARY FROM THE IMAGES SHOWN IN THE MANUAL.**

SAVE THESE INSTRUCTIONS - SAFETY RULES



This is the safety alert symbol. It is used to alert you to potential personal injury hazards. Obey all safety messages that follow this symbol to avoid possible injury or death.

The safety alert symbol (▲) is used with a signal word (**DANGER**, **CAUTION**, **WARNING**), a pictorial and a safety message to alert you to hazards.

DANGER indicates a hazard that, if not avoided, will result in death or serious injury.

WARNING indicates a hazard that, if not avoided, could result in death or serious injury.

CAUTION indicates a hazard that, if not avoided, might result in minor or moderate injury.

NOTICE indicates a situation that could result in equipment or property damage.

IMPORTANT SAFETY INSTRUCTIONS - SAVE THESE INSTRUCTIONS

WARNING – When using this product, the following precautions should always be observed and adhered to.

1. Read all instructions before using the product.
2. To reduce the risk of injury, close supervision is necessary when a product is used near children.
3. Know how to shut the product off. Be thoroughly familiar with the controls.
4. Stay alert. Watch what you are doing.
5. Do not operate the product when fatigued or under the influence of alcohol or drugs.
6. Do not overreach or stand on unstable support. Instead, keep solid footing and balance at all times.
7. Follow the maintenance instructions specified in the manual.

▲ WARNING - Generator exhaust contains carbon monoxide, a poisonous gas that can kill you.

- Use the generator outdoors, away from open windows, vents, or doors that could allow the carbon monoxide gas to come indoors. Keep the generator at least 1 meter (3 feet) away from any structure or building during use.
- NEVER use a generator indoors, including in homes, garages, basements, crawl spaces, and other enclosed or partially-enclosed areas, even with ventilation. Opening doors and windows or using fans will not prevent carbon monoxide build-up in the home.
- Never use a generator in enclosed or partially-enclosed spaces.

Generators can produce high levels of carbon monoxide very quickly. When you use a portable generator, remember that you cannot smell or see carbon monoxide. Even if you can't smell exhaust fumes, you may still be exposed to carbon monoxide.

- NEVER operate the generator in an explosive atmosphere, near combustible materials or where ventilation is not sufficient to carry away exhaust fumes. Exhaust fumes can cause serious injury or death.
- If you start to feel sick, dizzy, or weak while using a generator, get to fresh air RIGHT AWAY. DO NOT DELAY. The carbon monoxide from generators can rapidly lead to full incapacitation and death.
- If you experience serious symptoms, get medical attention immediately. Inform medical staff that carbon monoxide poisoning is suspected. If you experienced symptoms while indoors, have someone call the fire department to determine when it is safe to re-enter the building.

⚠ WARNING - Starter cord kickback (rapid retraction) will pull hand and arm toward engine faster than you can let go which could cause broken bones, fractures, bruises, or sprains resulting in serious injury.

- When starting the engine, pull cord slowly until resistance is felt and then pull rapidly to avoid kickback.
- NEVER start or stop engine with electrical devices plugged in and turned on.

⚠ WARNING - Fuel and its vapors are extremely flammable and explosive. Fire or explosion can cause severe burns or death.

- Observe all safety regulations for the safe handling of fuel. Handle fuel in safety containers. If the container does not have a spout, use a funnel.
- Do not overfill the fuel tank, leave room for the fuel to expand.
- Do not refill fuel tank while the engine is running. Before refueling the generator, turn it off and let it cool down. Gasoline spilled on hot engine parts could ignite.
- Fill the tank only on an area of bare ground. While fueling the tank, keep heat, sparks and open flame away. Carefully clean up any spilled fuel before starting engine.
- Always fill fuel tank in an area with plenty of ventilation to avoid inhaling dangerous fumes.
- NEVER store fuel for your generator in the home. Gasoline, propane, kerosene, and other flammable liquids should be stored outside of living areas in properly-labeled, non-glass safety containers. Do not store them near a fuel-burning appliance, such as a natural gas water heater in a garage. If the fuel is spilled or the container is not sealed properly, invisible vapors from the fuel can travel along the ground and can be ignited by the appliance's pilot light or by arcing from electric switches in the appliance.



This product has been designed with internal grounding or floating bonded neutral. If it should malfunction or breakdown, grounding provides a path of least resistance for electric current to reduce the risk of electric shock.

⚠ DANGER - Improper grounding can result in a risk of electrocution. Check with a qualified electrician for your local requirements if you are in doubt as to whether the unit is properly grounded.

- This generator is equipped with a grounding terminal for added protection. Using the ground path from the generator to an external ground source as instructed in the section labeled "Grounding Instructions" in the Preparation section of this manual can be necessary. Please consult a qualified electrician for local regulations.
- The generator is a potential source of electrical shock if not kept dry.
- Keep the generator dry and do not use in rain or wet conditions. To protect from moisture, operate it on a dry surface under an open, canopy-like structure. Dry your hands if wet before touching the generator.
- Plug appliances directly into the generator. Or, use a heavy duty, outdoor-rated extension cord that is rated (in watts or amps) at least equal to the sum of the connected appliance loads. Check that the entire cord is free of cuts or tears and that the plug has all three prongs, especially a grounding pin.
- NEVER try to power the house wiring by plugging the generator into a wall outlet, a practice known as "back feeding". This is an extremely dangerous practice that presents an electrocution risk to utility workers and neighbors served by the same utility transformer. It also bypasses some of the built-in household circuit protection devices. If you must connect the generator to the house wiring to power appliances, have a qualified electrician install the appropriate equipment in accordance with local electrical codes.

⚠ WARNING - To reduce the risk of injury, read this operator's manual completely before using. When using this product, the following basic precautions should always be followed.

- Do not enclose the generator or cover it. The generator may become overheated if it is enclosed. If generator has been covered to protect it from the weather during non use, be sure to remove it and keep it well away from the area during generator use.
- Operate the generator on a level surface. It is not necessary to prepare a special foundation for the generator. However, the generator will vibrate on an irregular surface, so choose a level place. If the generator is tilted or moved during operation, fuel may spill and/or the generator may tip over, causing a hazardous situation. Proper lubrication cannot be expected if the generator is operated on a steep incline or slope. In such a case, piston seizure may occur even if the oil is above the upper level.
- Pay attention to the wiring or extension cords from the generator to the connected device. If the wire is under the generator or in contact with vibrating part, it may break and possibly cause a fire, generator burnout, or electric shock hazard. Replace damaged or worn cords immediately.

- Do not operate in rain, in wet or damp conditions, or with wet hands. The operator may suffer severe electric shock if the generator is wet due to rain or snow. If wet, wipe and dry it well before starting. Do not pour water directly over the generator, nor wash it with water.
- Be extremely careful that all necessary electrical grounding procedures are followed during each and every use. Failure to do so can be fatal.
- DO NOT smoke while charging a battery. The battery emits flammable hydrogen gas, which can explode if exposed to electric arcing or open flame. Keep the area well ventilated and keep open flames / sparks away when charging a battery.
- The engine becomes extremely hot during and for some time after operation. Keep combustible materials well away from generator area. Be very careful not to touch any parts of the hot engine especially the muffler area or serious burns may result
- Keep children and all bystanders at a safe distance from work area.
- It is absolutely essential that you know the safe and proper use of the power tool or appliance that you intend to use. All operators must read, understand and follow the tool / appliance owners manual. Tool and appliance applications and limitations must be understood. Follow all directions given on labels and warnings. Keep all instruction manuals and literature in a safe place for future reference.
- Use only "LISTED" extension cords. When a tool or appliance is used outdoors, use only extension cords marked "For Outdoor Use". Extension cords, when not in use should be stored in a dry and well ventilated area.
- Always switch off generator's AC circuit breaker and disconnect tools or appliances when not in use, before servicing, adjusting, or installing accessories and attachments.
- Make sure the engine is stopped before starting any maintenance, servicing or repair.







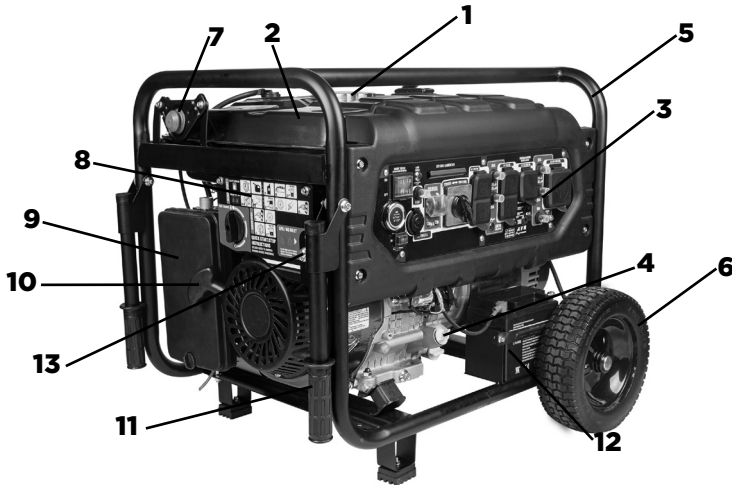



NOTE:

Ensure maintenance and repair of the generator are performed by properly trained personnel only.

SAVE THESE INSTRUCTIONS



- 1: Fuel Tank Cap** - Provides access to the fuel tank for refueling purposes.
- 2: Fuel Tank** - Storage for fuel
- 3: Control Panel** - Contains all controls and plugs for the controlling the generator.
- 4: Magnetic Oil Dipstick** - Multipurpose dip stick that absorbs iron filings that may get into your engine oil and allows the user to check oil levels. Clean the dipstick every 50 hours.
- 5: Generator Frame** - Protects the internals of the generator and allows the user to transport the unit.
- 6: Wheels** - Flat-free wheels that are able to navigate through rough terrain with ease.
- 7: Fuel Primer** - Primes the engine for easier starts when pressed by pumping small amounts of fuel into the engine. It is recommended to use this when starting the engine in a cold environment or if it has been an extended period of time since the last start.
- 8: Fuel Valve** - Prevents or allows fuel to reach the ignition system.
- 9: Air Filter** - Prevents contaminants from reaching the intake of your engine.
- 10: Recoil Handle** - Can be pulled to start the engine.
- 11: Handle** - Can be used to easily transport the unit around.
- 12: Battery** - Supplies power to the electric start system.
- 13: LPG/NG Inlet** - The connection point for the LPG and NG hoses to connect to the generator.

PART	DESCRIPTION	QUANTITY
	WHEELS 10" WHEEL	2
	HANDLES 32 CM	2
	SUPPORT FEET	2
	WHEEL SHAFT 19MM DIAMETER	2
	CIRCULAR GASKET 19MM DIAMETER	2
	R PIN	2
	CIRCULAR GASKET	4
	M8x45 BOLT	2
	M8x16 BOLT	4
	M8 NUT	6

SUPPORT FOOT INSTALLATION

1. Align the two holes on the support foot with the two holes on the bottom of the frame. Place two bolts through the support foot hole and the frame hole.



2. Fasten the nut to the bolt, tighten with a wrench.

Repeat the same process to install the other support foot.



WHEEL INSTALLATION

1. Slide the wheel shaft through the wheel and the circular gasket. After, slide the wheel through the hole on the frame.



2. Insert the R pin into the hole at the end of the wheel shaft to prevent the wheel from coming off.

Repeat the same process to install the other support foot.



HANDLE INSTALLATION

1. Place two washers into the holes on the left and right sides of the handle. Slide the bolt through the holes on the handle and through the holes on the frame.



2. Fasten the nut to the bolt and tight with a wrench.

Repeat the same process to install the other handle.



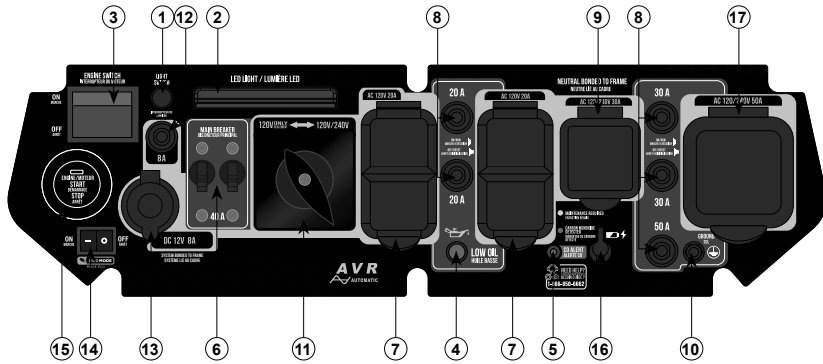

- 1: Light Switch** - Press once to turn the LED light on. Press again to turn the light off.
- 2: LED Light**
- 3: Engine Switch** - Press ON to start the engine, press OFF to turn the engine off.
- 4: Low Oil Indicator** - If this light glows red, it means the engine is low on oil.
- 5: Carbon Monoxide Alarm** - A **flashing red light** indicates a dangerous build up of carbon monoxide gas has been detected in the area the generator is located. Vacate this area immediately until it has been aired out. A **flashing yellow light** indicates a malfunction in the carbon monoxide sensor and it needs to be serviced.
- 6: Main Breaker** - A circuit breaker interrupts the current when the circuit has been overloaded.
- 7: 120V AC 20A 5-20R Outlet** - The outlet is capable of carrying a maximum of 20 amps.
- 8: AC Protector** - If the generator is overloaded, the AC protector will trip and block current.
- 9: 120/240V AC 30A L14-30R Outlet** - The outlet is capable of carrying a maximum of 30 amps.
- 10: Ground Terminal** - The ground terminal is used to externally ground the generator.
- 11: Voltage Switch** - Allows the user to switch between 120 and 240 volts as needed.
- 12: DC Protector** - If the generator is overloaded the DC protector will trip to block current
- 13: 12V DC Outlet** - 12 volt DC 8 amp outlet.
- 14: ECO Mode** - When turned on, the engine will conserve fuel by sensing the necessary load and running at a lower RPM to save fuel.
- 15: One Touch Start** - Pressing this button will start the generator without having to pull the recoil.
- 16: Battery charging Port** - Allows the user to charge their battery.
- 17: 120/240V AC 50A 14-50R Outlet** - The outlet is capable of carrying a maximum of 50 amps.

IF THE VOLTAGE SWITCH IS SET TO 120V ONLY

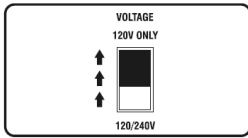

Set the voltage switch to "120V ONLY"

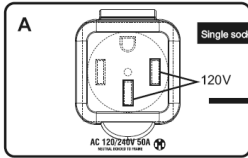

Output voltage can only be 120V current 50A.
 $120V \text{ (Voltage)} \times 50A \text{ (Current)} = 6000W \text{ (Output Power)}$

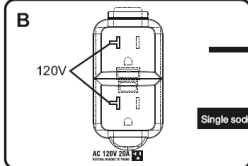

ATTENTION: The total power output of the socket must not exceed the rated power of the generator.

Output voltage 120V current 20A
 $120V \text{ (Voltage)} \times 20A \text{ (Current)} = 2400W \text{ (Output Power)}$

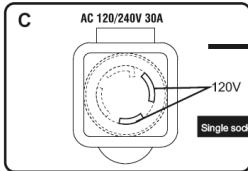

Output voltage can only be 120V current 30A.
 $120V \text{ (Voltage)} \times 30A \text{ (Current)} = 3600W \text{ (Output Power)}$

IF THE VOLTAGE SWITCH IS SET TO 120/240V

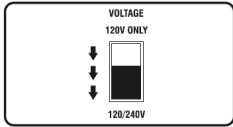

Set the voltage switch to "120/240"

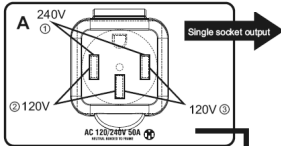

The output voltage is 120/240V, and the current is only 31.6A without parallel connection.

2 & 3 120V socket: 120V (Voltage) x 31.6A (Current)=3792W (Output Power)

1 240V: Socket: 240V x 31.6A (Current)=7584W (Output Power)

When two generators are connected in parallel, socket can output 240V voltage at 50A current:

240V (Voltage) x 50A (Current) = 12000W (Output Power)

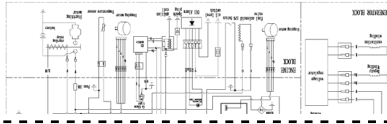

ATTENTION: SOCKETS 1 2 3 CAN OUTPUT AT THE SAME TIME, BUT THE TOTAL POWER OUTPUT OF THE SOCKET CAN NOT EXCEED THE RATED POWER, CAN NOT BE CONNECTED TO THE SAME LOAD.

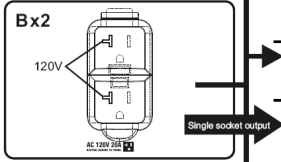

ATTENTION: The total power output of the socket must not exceed the rated power of the generator.

Output voltage 120V current 20A

120V (Voltage) X 20A (Current)= 2400W (Output Power)

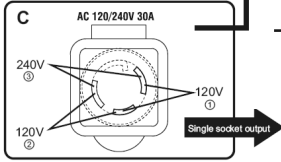

The output voltage is 120V and the current is 30A.

1 & 2 120V socket: 120V (Voltage) x 30A (Current)=3600W (Output Power)

3 240V: Socket: 240V x 30A (Current)=7200W (Output Power)

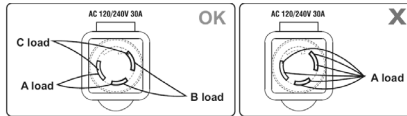

ATTENTION: SOCKETS 1 2 3 CAN OUTPUT AT THE SAME TIME, BUT THE TOTAL POWER OUTPUT OF THE SOCKET CAN NOT EXCEED THE RATED POWER, CAN NOT BE CONNECTED TO THE SAME LOAD.

REFUELING:

⚠ DANGER - GASOLINE IS HIGHLY FLAMMABLE AND TOXIC. DO NOT OVERFILL THE FUEL TANK. TIGHTEN FUEL CAP ONCE YOU HAVE REFILLED THE MACHINE.

1. Remove the fuel tank cap and add at least 87 octane gasoline.

⚠ ATTENTION - IF YOU SPILL FUEL WHILE REFILLING THE UNIT, BE SURE TO WIPE UP AND EXCESS FUEL THAT MAY HAVE SPILLED. ONLY USE UNLEADED GASOLINE TO FILL THIS UNIT. USING LEADED GASOLINE WILL SERIOUSLY DAMAGE THE INTERNALS OF THE ENGINE.

OIL:

THIS GENERATOR IS SHIPPED WITHOUT OIL IN THE ENGINE. FILL YOUR UNIT WITH THE PROVIDED OIL PRIOR TO FIRST USE.

1. Ensure your unit is placed on a flat surface.
2. Unscrew the dipstick and add the provided bottle of **SAE 10W-30** oil to the engine.
3. Put your dipstick back into place and tighten it.

NOTE: If you plan on using this unit in colder climates, it is recommended to use SAE-0W30 oil.

PRE-OPERATION INSPECTION:

Prior to each use of your unit, ensure you perform these checks to prevent any potential failures.

COMPONENT	CHECK	SOLUTIONS
Fuel	Ensure your unit has fuel in it.	Fill your unit with fuel if necessary.
Oil	Check your oil levels.	Add oil if necessary.
	Check for any oil leaks.	Contact a service center for help.
Abnormal conditions during operation.	Check operating condition of the generator.	Contact a service center for help.
Battery	Check if the battery is charged.	See the "battery charging" page.

LOW TEMPERATURE ENVIRONMENTS:

Starting your generator in cold climates (-5°C (23°F) to -20°C (-4°F)) may be difficult. To help alleviate this issue, you can press the priming pump on the side of the generator, which will help by forcing fuel into the engines combustion chamber.

If you plan on using this unit in colder climates, it is recommended to use SAE-0W30 oil.

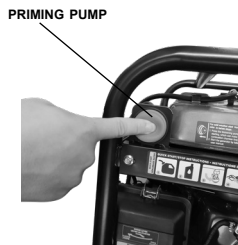

START-UP PROCEDURE



1
FILL UNIT WITH OIL OR
CHECK OIL LEVELS AS
NEEDED.

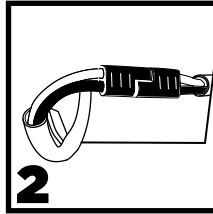

2
CONNECT THE
BATTERY BY
ATTACHING THE CLIPS.

3
CHOOSE
YOUR
DESIRED
FUEL TYPE



4 FOLLOW THE STARTUP STEPS FOR YOUR CHOSEN FUEL TYPE
SEE NEXT PAGE FOR GUIDE



5
FLIP THE ECO MODE
SWITCH TO "OFF"
POSITION.

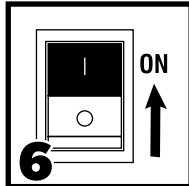

6
FLIP THE MAIN
SWITCH TO THE "ON"
POSITION.

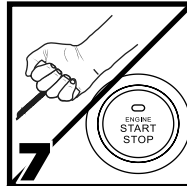

7
PULL THE RECOIL
HANDLE OR PRESS
START BUTTON.

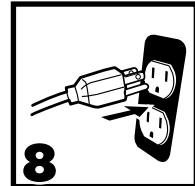

8
PLUG YOUR DESIRED
EQUIPMENT INTO THE
UNIT.

SHUTDOWN PROCEDURE

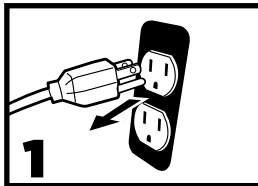

1
UNPLUG ALL POWER
CORDS FROM THE UNIT.

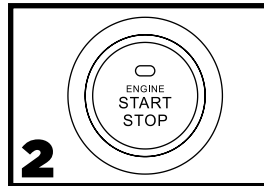

2
PRESS STOP BUTTON TO
TURN UNIT OFF.



3
FLIP ECO MODE SWITCH TO
"OFF"

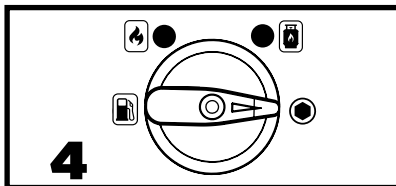

4
FLIP THE FUEL SOURCE MULTI
SWITCH TO "OFF"

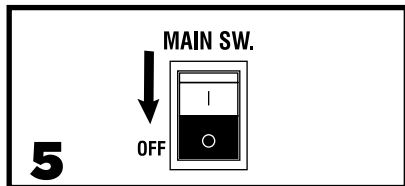

5
FLIP THE MAIN SWITCH TO
THE "OFF" POSITION.

GASOLINE START-UP PROCEDURE

1. Switch the fuel source switch to “gasoline”
2. Fill the unit with at least 87 octane gasoline.



LIQUID PROPANE START-UP PROCEDURE

1. Connect the LPG hose to your propane tank.



2. Push back the quick connector sleeve of the LPG hose and insert the hose into the inlet on the unit.



3. Switch the fuel source switch to “LPG”



NATURAL GAS START-UP PROCEDURE

1. Attach the gas pipe adapter to your natural gas outlet.



2. Push back the quick connector sleeve of the NG hose and insert the hose into the inlet on the unit.



3. Switch the fuel source switch to “NG”



AFTER FOLLOWING THE APPROPRIATE STEPS, REFER TO THE PREVIOUS PAGE TO COMPLETE THE START UP PROCEDURE.

OPTIMAL ENVIRONMENT

AMBIENT TEMPERATURE	-20°C to 40°C
OPTIMAL HUMIDITY	Below 95%
OPTIMAL ALTITUDE	Below 1,500m (At regions above 1,000m the unit will generate less power)

In certain environments, total output power can be affected.

- Every 5°C increase in ambient temperature above optimal will reduce your units output by ~2%.
- Every 30% increase in relative humidity will reduce the total output of your generator by ~1.5%

GENERATOR WIRING

- If you decide to connect your generator to your household power as a backup power supply, ensure the task is done by a professional electrician.
- Always check any device, cable or other accessory that you plug into the generator is safe and reliable. A damaged connection may cause damage to the generator and is a potential fire hazard.
- Avoid connecting this generator directly to any commercial power outlet.
- When using extension cables, ensure the cable is suited for the load you will be applying to it. Always make sure your extension cable is not damaged.

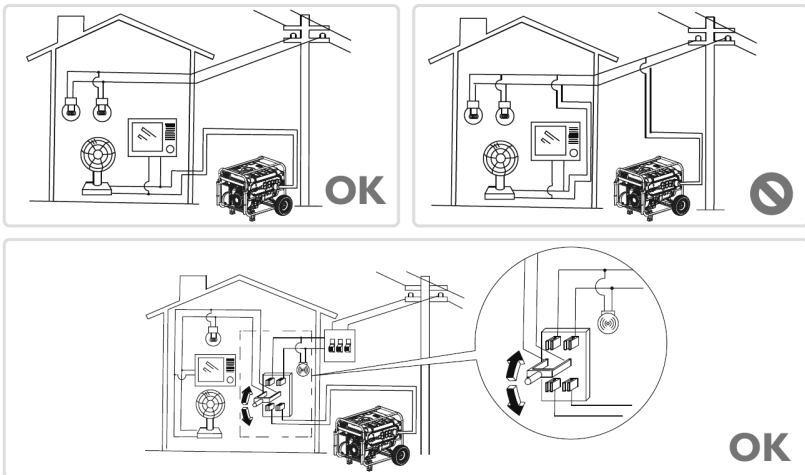

BEFORE CONNECTING POWER

- Make sure all electrical equipment, including wires and plugs, are in good condition before connecting to the generator.
- Make sure all loads driven by the generator are within the rated load range.
- Ensure the connected load is within the rated range for current.

⚠ ATTENTION: IT IS RECOMMENDED TO GROUND YOUR GENERATOR BEFORE EACH USE. IF THE ELECTRICAL EQUIPMENT REQUIRES IT, YOU MUST GROUND YOUR GENERATOR AS IT CAN LEAD TO DAMAGE TO BOTH YOUR YOUR UNIT AND YOUR EQUIPMENT.

CONNECTING POWER

1. Start the engine.
2. Turn eco mode switch to the “on” position.
3. Insert plug into desired AC outlet.
4. Ensure AC indicator light is on.
5. Turn your equipment on.

TIP: BEFORE INCREASING ENGINE SPEED, ECO MODE MUST BE OFF. IF YOU ARE CONNECTING MULTIPLE LOADS TO THE GENERATOR, CONNECT THEM FROM LARGEST TO SMALLEST, ACCORDING TO THE ELECTRICAL LOAD.

GENERATOR GROUNDING

In order to prevent any damage to the generator caused by electric shock or improper electric application, it is recommended that the generator is grounded with a good conductor with insulating sheath.

1. Use a grounding wire with sufficient electrical energy capacity.
2. Connect one end of the grounding wire to the grounding bolt on the generators control panel.
3. Insert the grounding body (iron rod with a diameter of 0.5 - 1cm) at least 20cm into the earth.
4. Connect the other side of the grounding wire to the grounding body.



The lifespan of a battery in storage is about 6 months. If your generator isn't used for a long time, the battery will lose charge. If the battery loses charge, you can attempt to recharge it. If charging the battery does not work, you must replace the battery.

CHARGING METHODS

Starting the Generator: Use the recoil starter to start the generator. This will allow the unit to charge the battery

External Charger: Connect the charger to the battery on the generator and then connect the mains to charge the battery.

⚠ WARNING: DO NOT START THE GENERATOR WHILE CHARGING WITH AN EXTERNAL POWER SUPPLY. KEEP BATTERIES AWAY FROM FIRE SOURCES. KEEP THE BATTERY IN A COOL AND DRY PLACE, AWAY FROM DIRECT SUNLIGHT. KEEP BATTERIES OUT OF REACH OF CHILDREN.

Charge your battery properly:

- Keeping lithium-ion batteries properly charged and discharged can prolong battery life. Maintaining a power level of 10% - 90% in lithium-ion batteries is beneficial for battery protection.

Charge your battery at the right temperature:

- Never charge your battery if the temperature is not within 0°C to 45°C.

Avoid overcharging:

- Overcharging lithium-ion batteries should be avoided at all costs. Overcharging a lithium-ion battery will lead to serious degradation of battery performance, damage to the battery itself, or in some cases can cause an explosion.

Following the maintenance schedule is the best way to ensure safe, economical, and zero-failure operation. In order to maintain good condition, you must inspect your unit regularly.

MAINTENANCE CYCLE		EACH USE	FIRST IN 1 MONTH OR 20 HOURS	THEN EVERY 3 MONTHS OR EVERY 50 HOURS	100 HOURS PER YEAR OR USE
ITEM					
ENGINE OIL	CHECK/FILL	✓			
	REPLACE		✓	✓	
AIR CLEANER	INSPECTION	✓			
	CLEAN		✓		
	REPLACE			✓	
SPARK PLUG	CLEAN/ADJUST				✓*
SPARK ARRESTOR	CLEAN			✓	
IDLE SPEED	CHECK/ADJUST				✓
VALVE CLEARANCE	CHECK/ADJUST				✓
FUEL TANK AND FUEL FILTER	CLEAN				✓
FUEL LINE	INSPECTION	EVERY 2 YEARS (REPLACE IF NECESSARY)			
CYLINDER HEAD, PISTON	REMOVE CARBON DEPOSIT**	IF THE ENGINE IS LESS THAN 225CC, EVERY 125 HOURS. IF THE ENGINE IS MORE THAN 225CC, EVERY 250 HOURS.			
* REPLACE IF NECESSARY					
** MUST BE SERVICED BY AN AUTHORIZED SERVICE CENTER					

ATTENTION:

- If your unit is often used in environments with high temperatures or is consistently at a high load, change the oil every 25 hours.
- If your unit is often used in dusty or harsh environments, the air cleaner should be cleaned every 10 hours. If necessary, the air cleaner should be changed every 25 hours.
- If the maintenance cycle time has elapsed, perform necessary maintenance as soon as possible.

SPARK PLUG REPLACEMENT



⚠ WARNING: ALWAYS SHUT DOWN THE ENGINE BEFORE PERFORMING ANY MAINTENANCE. IN ORDER TO PREVENT THE ENGINE FROM STARTING, REMOVE THE SPARK PLUG CAP FROM THE SPARK PLUG.

The spark plug is an important part of the generator, which must be inspected regularly.

1. Remove the high voltage assembly.



2. Use a ratchet and 13/16 spark plug socket (included with your generator) to unscrew and remove the spark plug.



3. Check for any discoloration and remove any buildup of carbon deposits. Check the spark plug for pale or moderate brown coloration on the ceramic cores around the center electrode.



4. Check the model of spark plug and clearance.

Spark plug gap: 0.7-0.8mm

BRAND	MODEL
NGK	BPR6ES
TORCH	F6RTC



5. Install the spark plugs in reverse order of removal.

Spark plug torque: 22.5±2.5Nm (199±22 inch-lb)



TIP: IF YOU DO NOT HAVE A TORQUE WRENCH WHEN INSTALLING THE SPARK PLUG, YOU CAN INSTALL IT USING 1/4 - 1/2 TURNS

CARBURETOR ADJUSTMENT

The carburetor is an important component of the engine. If the carburetor needs to be serviced, contact your service center to have a professional ensure that necessary adjustments are done correctly.

OIL REPLACEMENT

⚠ WARNING: DO NOT DRAIN OIL IMMEDIATELY AFTER OPERATING YOUR UNIT. THE OIL WILL BE VERY HOT AND SHOULD BE LEFT TO COOL DOWN IN ORDER TO PREVENT INJURY OR BURNS.

1. Place the generator on a flat surface.

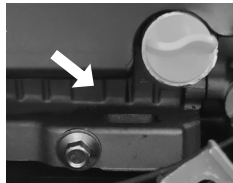

2. Unscrew the drain bolt.



3. Place a container underneath the drain hole and tilt the machine to allow the oil to drain. Once drained, tighten the drain bolt back into place.



4. Refill oil to the correct level and tighten the dipstick.

RECOMMENDED OIL	SAE-10W30
OIL GRADE	API STANDARD MODEL SJ OR HIGHER
VOLUME	REFER TO TECHNICAL PARAMETERS TABLE



5. Clean the oil filter after each oil change. After cleaning is done, put it back into place.

OIL FILTER SERVICE

CASE III

It is recommended to clean the oil filter after the first time you use your generator. After first use, it is recommended to clean the oil filter every 50 hours of use.

OIL FILTER CLEANING

1. Follow the procedure to drain your machine of oil.
2. Locate your oil filter and remove it.

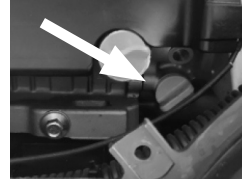

1. Clean debris from inside the filter plug. If it is particularly dirty, use a detergent to clean.
2. After the filter is cleaned, use compressed air to dry or allow the filter to air dry and then place the filter back into position within the machine.



FUEL FILTER CLEANING

1. Remove the fuel tank cap and fuel filter screen.
2. Clean the filter screen with gasoline.
3. Wipe the filter screen dry and place back into tank.
4. Reassemble the fuel tank cap.



The air filter can get dirty after prolonged use and needs to be cleaned or replaced regularly. If frequently operating in dusty environments, maintenance must be done more often.

1. Open the air filter cover.

Bolt type locking:
Remove screws to remove the cover plate

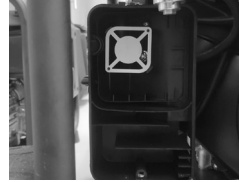

Snap on locking:
Pull the clamps on the upper and lower ends of the air filter upwards and remove the air filter cover.



2. Clean foam filter element with cleaning solvent and allow it to air dry. Place a few drops of oil on the filter.

ATTENTION: THE AIR FILTER IS DELICATE. DO NOT FORCIBLY TWIST THE FILTER TO PREVENT DAMAGE.

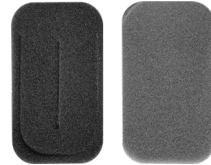

3. Put the foam air filter back into place.

TIP: MAKE SURE THAT THE SURFACE OF THE FILTER IS IN CLOSE CONTACT WITH THE INTAKE. MAKE SURE THERE ARE NO GAPS

DO NOT START THE ENGINE WITHOUT THE AIR FILTER IN PLACE.



4. Reinstall the cover for the air cleaner.



FUEL FILTER CLEANING

1. Remove the fuel tank cap and fuel filter screen.
2. Clean the filter screen with gasoline.
3. Wipe the filter screen dry and place back into tank.
4. Reassemble the fuel tank cap.



If you are planning to store your generator for **longer than 3 months**, it is important to follow the necessary storage procedure to prevent damage to the machine.

1. Follow the shutdown procedure to shut down your generator.
2. Drain the fuel from the fuel tank.
3. Start the engine in order to burn off remaining fuel from the carburetor.

TIP: DO NOT CONNECT ANY ELECTRICAL EQUIPMENT TO THE GENERATOR DURING THIS PROCESS. THE ENGINE RUN TIME WILL DEPEND ON HOW MUCH LEFTOVER FUEL WAS IN THE TANK.

4. Locate the drain bolt on the carburetor and place a container underneath it.



5. Loosen the carburetor drain bolt until you begin to see fuel draining from the carburetor.



6. Allow the fuel to drain into the container until none remains. Tighten the drain bolt back into place.



7. Follow the oil change procedure (page 22).

8. Gently pull the recoil handle until you feel resistance. This allows the inlet and outlet valves to close.



9. Place your unit in a clean and dry area.

TRANSPORT TIPS

When transporting your unit, ensure there is no way for fuel to spill out of the generator.

- Do not overfill the fuel tank.
- Do not operate the generator while in transport.
- Avoid placing the unit in direct sunlight.

PROBLEM	POSSIBLE CAUSE	SOLUTION
ENGINE WILL NOT START	FUEL RELATED: 1. No fuel in tank or fuel valve closed.	FUEL RELATED: 1. Fill fuel tank with fresh 87+ octane gasoline and open the fuel valve. Do not use gasoline with more than 10% ethanol (E15,E20,E85 etc.)
	2. Choke not in START position/cold engine	2. Move choke to START position.
	3. Gasoline with more than 10% ethanol was used.	3. Clean out ethanol rich gasoline from fuel system. Replace components damaged by ethanol. Fill fuel tank with fresh 87+ octane gasoline and open the fuel valve. Do not use gasoline with more than 10% ethanol (E15,E20,E85 etc.)
	4. Low quality or old gasoline.	4. Fill fuel tank with fresh 87+ octane gasoline and open the fuel valve. Do not use gasoline with more than 10% ethanol (E15,E20,E85 etc.)
	5. Dirty fuel passageways.	5. Clean out passageways using fuel additive. Heavy deposits may require further cleaning.
	6. Carburetor needle stuck. Fuel can be smelled in the air.	6. Gentle tap side of carburetor flat chamber with screwdriver handle.
	7. Too much fuel in chamber.	7. Turn choke to RUN position. Remove spark plug and pull the recoil handle several times to air out the chamber. Reinstall spark plug and set the choke to START.
	8. Clogged fuel filter.	8. Replace fuel filter.
	IGNITION (SPARK RELATED): 1. Power switch in OFF position.	IGNITION (SPARK RELATED): 1. Turn power switch ON
	2. Spark plug cap not connected securely.	2. Reconnect spark plug cap
	3. Spark plug electrode wet or dirty.	3. Clean spark plug
	4. Incorrect spark plug gap.	4. Correct the spark plug gap.
	5. Spark plug cap broken.	5. Replace the spark plug cap.
	6. Circuit breaker tripped.	6. Reset circuit breaker. Check wiring and start motor if breaker continues to trip.
	7. Incorrect spark timing or faulty ignition system.	7. Have qualified repair technician diagnose/ repair ignition system.
	COMPRESSION RELATED: 1. Cylinder not lubricated. Can happen after long storage periods.	COMPRESSION RELATED: 1. Pour tablespoon of oil into sparkplug hole. Crank engine a few times and try to start.
	2. Loose or broken spark plug. (hissing noise when trying to start.)	2. Tighten spark plug. If that does not work, replace spark plug.
	3. Loose cylinder head or damaged head gasket. (hissing noise when trying to start.)	3. Tighten head, if that doesn't work, replace the head gasket.
	4. Engine valves or or tappets misaligned or stuck.	4. Have qualified repair technician adjust/ repair valves and tappets.
	ENGINE OIL RELATED: 1. Low engine oil	ENGINE OIL RELATED: 1. Fill engine oil to proper level. Check engine oil before EVERY use.
	2. Unit on slope, triggering the low oil shutdown.	2. Operate unit on a level surface. Check engine oil level.
	SPARK ARRESTOR: 1. Low engine oil	SPARK ARRESTOR: 1. Clean and replace spark arrestor.

PROBLEM	POSSIBLE CAUSE	SOLUTION
ENGINE MISFIRES	<ol style="list-style-type: none"> 1. Spark plug cap is loose. 2. Incorrect spark plug gap or damaged spark plug. 3. Defective spark plug cap. 4. Old or low quality gasoline. 5. Incorrect compression. 	<ol style="list-style-type: none"> 1. Check cap and wire connections 2. Re-gap or replace spark plug. 3. Replace spark plug cap. 4. Fill fuel tank with fresh 87+ octane gasoline and open the fuel valve. Do not use gasoline with more than 10% ethanol (E15, E20, E85 etc.) 5. Diagnose and repair compression. (refer to Engine will not start: COMPRESSION RELATED section.)
ENGINE STOPS SUDDENLY	<ol style="list-style-type: none"> 1. Carbon monoxide level high. Red light on carbon monoxide sensor illuminates. 2. CO sensor alarm flashes yellow shortly after starting. 3. CO sensor alarm flashes yellow continually after longer period of operation. 4. Low oil shutdown. 5. Fuel tank empty or full of impure or low quality gasoline. 6. Defective fuel tank cap creating vacuum, preventing proper fuel flow. 7. Faulty magneto 8. Disconnected or improperly connected spark plug cap. 	<ol style="list-style-type: none"> 1. Leave area immediately and allow area to ventilate thoroughly. Only operate generator outside. 2. Carbon monoxide sensor malfunction. Sensor needs service. Do not use generator until fixed. 3. Make sure to operate generator within rated ambient temperature; maintain minimum 5ft' clearance on all sides. 4. Fill engine oil to proper level. Check engine oil before each use. 5. Fill fuel tank with fresh 87+ octane gasoline and open the fuel valve. Do not use gasoline with more than 10% ethanol (E15, E20, E85 etc.) 6. Test/replace fuel tank cap. 7. Have qualified technician service magneto. 8. Secure spark plug cap.
ENGINE STOPS WHEN UNDER HEAVY LOAD	<ol style="list-style-type: none"> 1. Dirty air filter. 2. Engine running cold. 	<ol style="list-style-type: none"> 1. Clean air filter. 2. Allow engine to warm up before operating equipment.
ENGINE KNOCKS	<ol style="list-style-type: none"> 1. Old or low quality gasoline. 2. Engine overloaded. 3. Incorrect spark timing, deposit buildup, worn engine, other mechanical issues. 	<ol style="list-style-type: none"> 1. Fill fuel tank with correct gasoline. 2. Do not exceed equipment's load rating. 3. Have a qualified technician diagnose and service the engine.
ENGINE BACKFIRES	<ol style="list-style-type: none"> 1. Old or low quality gasoline. 2. Engine too cold. 3. Intake valve stuck or engine overheated. 4. Incorrect timing. 	<ol style="list-style-type: none"> 1. Fill fuel tank with correct gasoline. 2. Use cold weather fuel and oil additives to prevent backfiring. 3. Have a qualified technician diagnose and service the engine. 4. Check engine timing.
ATTACHED DEVICE DOESN'T HAVE POWER	<ol style="list-style-type: none"> 1. Device not plugged in properly. 2. Circuit breaker tripped. 3. Product needs service. 	<ol style="list-style-type: none"> 1. Turn off and unplug the device, plug back in and turn back on. 2. Turn off and unplug device. Reset circuit breaker. Plug in device, turn it on. 3. Have product serviced.
ATTACHED DEVICE BEGINS TO OPERATE ABNORMALLY	<ol style="list-style-type: none"> 1. Device not plugged in properly. 2. Circuit breaker tripped. 	<ol style="list-style-type: none"> 1. Immediately unplug device. Have device serviced by a qualified technician. 2. Lower the number of items plugged into the generator to stay within rated capacity.

ITEM	
Rated Power (Kw)	9.0(GAS) / 8.0(LPG) / 7.2 (NG)
Max Power (Kw)	12.5(GAS) / 11.0(LPG) / 9.0(NG)
Engine Model	192FD/P-2
Valve Clearance	Input Valve: 0.10 ~ 0.15mm, Output Valve: 0.15 ~ 0.20mm
Stroke X Bore (Mm)	92x69
Engine Type	4-stroke
Displacement (Cc)	458
Gas Distribution Mode	OHV
Cooling Mode	Air Cooled
Rated Speed (Rpm)	3600
Starting Method	Recoil Start / Electric Start
Fuel Tank Volume (L)	25
Fuel Type And Grade	Use unleaded gasoline (87 octane or higher)
Oil Capacity (ml)	1000
Oil Type	SAE 10W-30
Db @ 7m (25% Load)	73.2
Rated Voltage (V)	120/240
Rated Frequency (Hz)	60
Rated Power Factor	1
Phase Number	Single Phase
Run Time @25% (Hour)	11
Fuel Consumption Rate (25%) (L/h)	2.27
Fuel Consumption Rate (100%) (L/h)	5.43
LPG Fuel Consumption Rate (25%) (L/h)	1.65
LPG Fuel Consumption Rate (100%) (L/h)	3.43
NG Fuel Consumption Rate (25%) (L/h)	1.29
NG Fuel Consumption Rate (100%) (L/h)	3.27
THD	≤23%
Overall Dimension (in.)	27.01x20.31x22.05
Net Weight (lb.)	183

CIRCUIT DIAGRAM

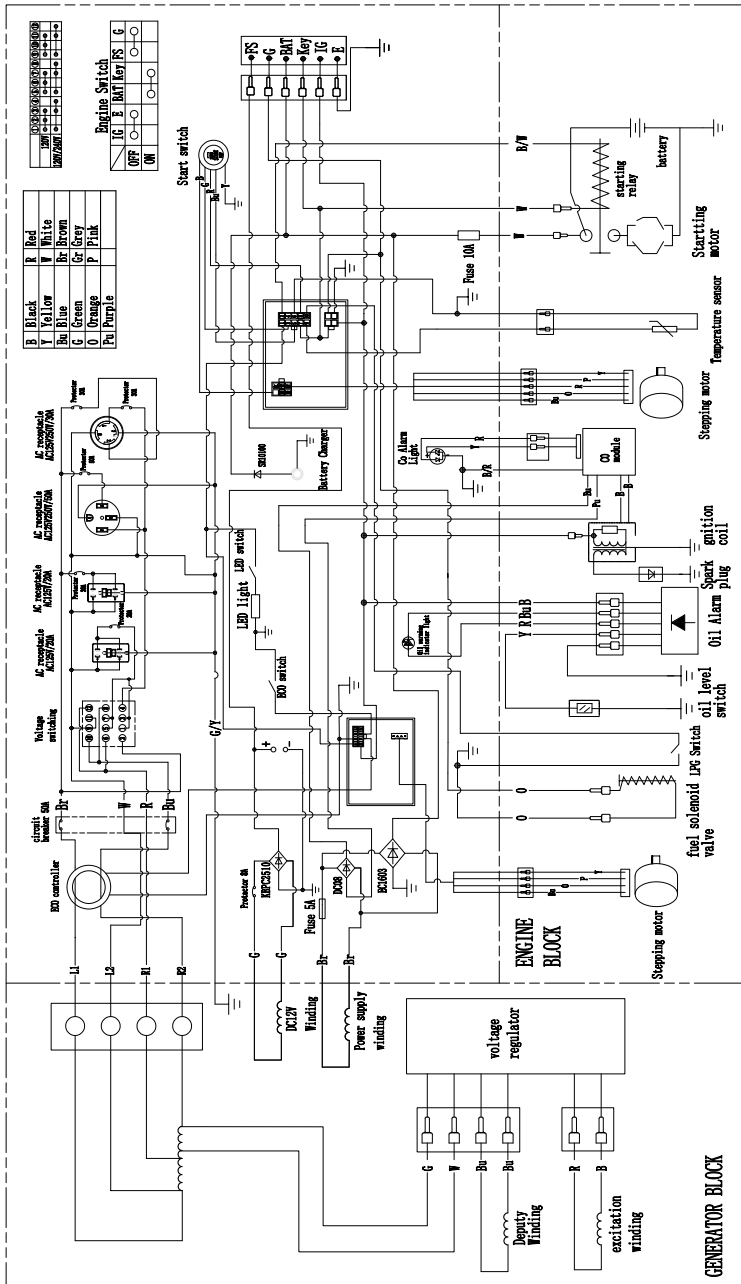

CASE IH warrants to the original retail purchaser that our new products are free from defects in material and workmanship for the timeframes set forth. If a defect is found in a **CASE IH** product within the limitations outlined in this warranty statement, **CASE IH**, at its sole discretion, will repair, replace, or credit the product.

The warranty coverage begins on the date of the retail purchase by the end-user. Valid proof of purchase must be presented with the warranty claim.

This warranty is limited to defects that occurred during regular operational use. It does not cover failures due to lack of maintenance, negligence, abuse, misuse, including, but not limited to, freezing damage, alterations, chemical deterioration, scale buildup, rust, thermal shock, thermal expansion, transportation damage, oil changes, valve adjustments, fuel system maintenance, or the use of incorrect parts. Furthermore, using the wrong fuel, water, or power supply is considered a form of misuse.

This warranty does not cover normal wearing items such as O-rings, valves, seals, filters, spark plugs, or packings. These are normal wearing items and should be factored into your regular maintenance schedule.

The warranty herein is in lieu of all other warranties, express or implied, including any implied warranty of fitness for a particular purpose. **CASE IH** does not authorize any of its dealers, service centers, agents, employees, or any other party to expand, extend, or modify the scope of this warranty in any manner on behalf of **CASE IH**.

CASE IH expressly disclaims liability for injuries to persons or property, or for incidental damages, rental loss, time loss, transportation costs, or consequential damages. It is the buyer's responsibility to ensure the correct installation, application, and use of the product purchased.

REGISTERED PRODUCT EXTENDED WARRANTY

CASE IH offers an extended warranty on its products upon registration on the website. To qualify for the extended warranty, products must be registered within 90 days of purchase. This extended warranty does not apply to Honda engines; it is your responsibility to follow and adhere to the Honda warranty processes and procedures. **CASE IH** retains sole discretion in determining whether the failure results from a manufacturing defect or workmanship and is the cause of premature failure.

PRODUCT REGISTRATION

Product registration form can be found at:
www.cih.cnhpowerequipment.com/product-registration/

WARRANTY PROCEDURE

Contact the Technical Service department at 1-866-850-6662 or via this form:
www.cih.cnhpowerequipment.com/contact-us/ with the following information:

- Model/part number
- Serial number (if applicable)
- Copy of the original purchase receipt
- Detailed description of the failure
- Any additional relevant details or photos pertinent to the situation

TIMELINES

INVERTER AND GENERATORS	STANDARD WARRANTY	REGISTERED EXTENDED WARRANTY
All Units	3 YRS	5 YRS



DO NOT RETURN THIS PRODUCT TO THE RETAILER
CONTACT OUR CUSTOMER SERVICE if you need assistance
with the assembly, operation, or if you experience a problem with your
pressure washer, please call 1-866-850-6662
Monday - Friday. 8AM to 430PM PST.

NE RENVOYEZ PAS CE PRODUIT AU DÉTAILLANT, CONTACTEZ
NOTRE SERVICE À LA CLIENTÈLE si vous avez besoin d'aide pour
l'assemblage, le fonctionnement ou si vous rencontrez un problème avec
votre nettoyeur haute pression, veuillez appeler le 1-866-850-6662
Lundi à Vendredi. De 8h à 430h PST.

CASE 

**MANUEL
D'UTILISATION**
DU C12500T GÉNÉRATRICE

TABLE DES MATIÈRES

INTRODUCTION

Introduction et numéros d'identification	35
--	----

AVERTISSEMENTS DE SÉCURITÉ IMPORTANTS

Avertissements de sécurité	36
----------------------------------	----

INSTALLATION

Liste des composants	40
Assemblée	42
Panneaux de contrôle	43
Fonction de sortie	44

FONCTIONNEMENT

Procédures de sécurité et d'inspection avant utilisation	46
Procédure de démarrage	47
Procédure d'arrêt	47
Choisir un type de carburant	48
Fonctionnement	49
Batterie en charge	51

ENTRETIEN

Calendrier d'entretien	52
Remplacement des bougies d'allumage	53
Entretien d'huile	54
Filtre à air	56
Entreposage.....	57

DIAGNOSTIQUE

Tableau de diagnostique	58
Schéma des circuits	61

GARANTIE

Déclaration de garantie	62
-------------------------------	----

INTRODUCTION ET INFORMATIONS SUR LE PRODUIT

CASE IH

Félicitations pour votre achat d'un générateur **CASE IH**. Vous pouvez assurer la sécurité de ce générateur construit et testé avec un rendu et une qualité optimales dans l'esprit.

Ce manuel vous aidera à obtenir les meilleurs résultats de configuration, d'utilisation et d'entretien, et à éviter des lésions personnelles ou des dommages sur votre machine. Si vous savez comment utiliser cette machine de la meilleure manière, vous serez mieux préparé pour montrer les autres qui peuvent également fonctionner.

Toutes les informations de ce manuel sont basées sur les informations les plus récentes du produit disponibles au moment de l'impression. **CASE IH** se réserve le droit de réaliser des changements à tout moment sans avis préalable ni obligation quelconque.

Tous les générateurs portables **CASE IH** sont vérifiés dans notre usine et peuvent contenir de l'huile résiduelle et/ou une odeur de combustible ; remplissez les normes de l'EPA et du CARB.

Responsabilité du propriétaire/opérateur

Le propriétaire/opérateur doit comprendre le fonctionnement, l'entretien et les dommages associés à l'utilisation de cette machine. Cela signifie qu'en dernière instance, il incombe au propriétaire/opérateur qui utilise cette machine de manière sécurisée de la décrire dans ce manuel.

Ce manuel est considéré comme une partie de la machine et doit être gardé dans un lieu sûr. Si la machine est vendue ou échangée avec une autre personne, elle doit inclure ce manuel.

Registre du produit

Enregistrez votre produit en ligne pour obtenir une garantie maximale. Utilisez le code QR pour continuer ou enregistrez-vous en ligne sur : bepowerequipment.com/product-registration



Il est recommandé d'enregistrer les numéros d'identification du produit dans ce manuel. Il est important de nous contacter si vous devez contacter le support technique (1-866-850-6662). Le modèle et le numéro de série sont trouvés dans la caisse et dans une calcomanie sur la machine.

IDENTIFICATION DU PRODUIT

Numéro de modèle : _____

Numéro de série : _____

Date d'achat : _____

Nom du distributeur : _____

***LE PRODUIT RÉEL PEUT DIFFÉRER DES IMAGES PRÉSENTÉES DANS LE MANUEL.**

SAUVEGARDER CES INSTRUCTIONS - RÈGLES DE SÉCURITÉ



Ceci est le symbole d'alerte de sécurité. Utilisé pour vous mettre en garde des risques de blessures potentiels. Obéir à tous les messages de sécurité suivant ce symbole afin d'éviter des blessures ou mort possible.

Le symbole d'alerte de sécurité (▲) est utilisé avec un mot (DANGER, ATTENTION, AVERTISSEMENT), une illustration et message de sécurité pour vous mettre en garde des dangers.

DANGER indique un danger qui, si non évité, causera des blessures sérieuses ou mort.

AVERTISSEMENT indique un danger qui, si non évité, pourrait causer des blessures sérieuses ou mort.

ATTENTION indique un danger qui, si non évité, pourrait causer des blessures mineures.

NOTIFICATION indique une situation qui pourrait causer des dommages matériels.

MESURES DE SÉCURITÉ IMPORTANTES - SAUVEGARDER CES INSTRUCTIONS

WARNING – When using this product, the following precautions should always be observed and adhered to.

1. Lisez toutes les instructions avant d'utiliser le produit.
2. Pour réduire le risque de blessure, une surveillance étroite est nécessaire lorsqu'un produit est utilisé à proximité d'enfants.
3. Sachez comment arrêter le produit. Familiarisez-vous avec les commandes.
4. Restez vigilant. Faites attention à ce que vous faites.
5. N'utilisez pas le produit lorsque vous êtes fatigué ou sous l'influence de l'alcool ou de drogues.
6. Ne vous étirez pas et ne vous tenez pas sur un support instable. Ay toujours une bonant toujours plutôt une bonne assise et un bon équilibre à tout moment.
7. Suivez les instructions d'entretien spécifiées dans le manuel.

▲ AVERTISSEMENT - Les gaz d'échappement des génératrices contiennent du monoxyde de carbone, un gaz toxique qui peut vous tuer.

- Utilisez la génératrice à l'extérieur, loin de fenêtres ouvertes, bouches de ventilations, ou porte qui pourraient permettre le monoxyde de carbone d'entrer à l'intérieur. Garder la génératrice à au moins 1 mètre (3 pieds) de toute structure ou bâtiment durant l'utilisation.
- NE JAMAIS utiliser une génératrice à l'intérieur, incluant dans la maison, le garage, le sous-sol, petits espaces, et autre espaces fermés ou partiellement fermés, même avec de la ventilation. Ouvrir des portes ou fenêtres ou utiliser des ventilateurs ne préviendra pas l'accumulation du monoxyde de carbone dans la maison.
- NE JAMAIS utiliser une génératrice dans des espaces fermés ou partiellement fermés. Les génératrices peuvent produire de grande quantité de monoxyde de carbone très rapidement. Lorsque vous utiliser une génératrice portable, rappelez-vous que vous ne pouvez pas sentir ou voir le monoxyde de

carbone. Même si vous ne pouvez pas sentir les gaz d'échappements, vous pouvez quand même être exposé au monoxyde de carbone.

- NE JAMAIS utiliser une génératrice dans un endroit explosif, près de matériaux combustibles ou dans un endroit où la ventilation n'est pas suffisante pour évacuer les gaz d'échappements. Les gaz d'échappement peuvent causer de graves blessures ou la mort.
- Si vous commencez à vous sentir malade, étourdi ou faible lorsque vous utilisez une génératrice, allez à l'air frais IMMÉDIATEMENT. NE PAS ATTENDRE. Le monoxyde de carbone des génératrices peut rapidement vous restreindre et causer la mort.
- Si vous subissez des symptômes sévères, Allez voir un spécialiste de la santé immédiatement. Informer le personnel médical qu'un empoisonnement au monoxyde de carbone peut être la cause. Si vous subissez des symptômes lorsqu'à l'intérieur demandez à quelqu'un d'appeler le service d'incendie pour déterminer lorsqu'il sera sécuritaire d'entrer à nouveau dans le bâtiment.

⚠ AVERTISSEMENT - Le recul du cordon du démarreur (rétraction rapide) tire la main et le bras vers le moteur plus vite que vous ne pouvez le lâcher, ce qui peut provoquer des fractures, des contusions ou des entorses entraînant des blessures graves.

- Lors du démarrage du moteur, tirez lentement sur le cordon jusqu'à ce que vous sentiez une résistance, puis tirez rapidement pour éviter tout rebond.
- NE JAMAIS démarrer ou arrêter le moteur avec des appareils électriques branchés et allumés.

⚠ AVERTISSEMENT - Le carburant et ses vapeurs sont extrêmement inflammables et explosifs. Un incendie ou une explosion peut provoquer de graves brûlures ou la mort.

- Respecter toutes les règles de sécurité pour la manipulation du carburant. Manipulez le carburant dans des récipients de sécurité. Si le récipient n'a pas de bec verseur, utilisez un entonnoir.
- Ne remplissez pas trop le réservoir de carburant, laissez de la place au carburant pour qu'il se dilate.
- Ne remplissez pas le réservoir d'essence lorsque le moteur est en marche. Avant de faire le plein, éteignez la génératrice et laissez-la refroidir. L'essence renversée sur des pièces chaudes du moteur peut s'enflammer.
- Ne remplissez le réservoir d'essence que sur un terrain nu. Pendant le remplissage du réservoir, éloignez la chaleur, les étincelles et les flammes nues. Nettoyez soigneusement tout carburant renversé avant de démarrer le moteur.
- Remplissez toujours le réservoir dans un endroit bien ventilé afin d'éviter l'inhalation de vapeur dangereux.
- N'entreposer JAMAIS de carburant pour votre génératrice dans la maison. L'essence, le propane, le kérosène et les autres liquides inflammables doivent être entreposés à l'extérieur des pièces habitables, dans des récipients de sécurité non vitrés et correctement étiquetés. Ne les entreposez pas à proximité d'un appareil à combustion, tel qu'un chauffe-eau au gaz naturel dans un garage. Si l'essence est renversé ou si le récipient n'est pas correctement fermé, des vapeurs invisibles peuvent se propager sur le sol et être enflammées par la veilleuse de l'appareil ou par des arcs électriques provenant des interrupteurs de l'appareil.

Ce produit a été conçu avec une mise à la terre interne ou un neutre flottant. En cas de dysfonctionnement ou de panne, la mise à la terre fournit un chemin de moindre résistance pour le courant électrique afin de réduire le risque d'électrocution.

⚠ DANGER - Une mauvaise mise à la terre peut entraîner un risque d'électrocution. En cas de doute sur la mise à la terre de l'appareil, consultez un électricien qualifié pour connaître les exigences locales.

- Cette génératrice est équipée d'une borne de mise à la terre pour une protection accrue. Il peut être nécessaire d'utiliser la voie de mise à la terre d'une génératrice vers une source de mise à la terre externe, comme indiqué dans la section intitulée "Instructions de mise à la terre" dans la section Préparation de ce manuel. Veuillez consulter un électricien qualifié pour connaître les réglementations locales.
- La génératrice est une source potentielle de choc électrique si elle n'est pas conservée au sec.
- Gardez la génératrice au sec et ne l'utilisez pas sous la pluie ou dans des conditions humides. Pour la protéger de l'humidité, faites-la fonctionner sur une surface sèche sous une structure ouverte, semblable à un auvent. Séchez vos mains si elles sont mouillées avant de toucher la génératrice.
- Branchez les appareils directement sur la génératrice. Ou bien, utilisez une rallonge résistante, prévue pour l'extérieur, dont la puissance (en watts ou en ampères) est au moins égale à la somme des charges des appareils branchés. Vérifiez que l'ensemble du cordon n'est pas coupé ou déchiré et que la fiche possède les trois broches, en particulier une broche de mise à la terre.
- N'essayez JAMAIS d'alimenter le câblage de la maison en branchant la génératrice sur une prise murale, une pratique connue sous le nom de "back feeding". Il s'agit d'une pratique extrêmement dangereuse présentant un risque d'électrocution pour les travailleurs des services publics et les voisins desservis par le même transformateur. Elle permet également de contourner certains des dispositifs de protection des circuits domestiques intégrés. Si vous devez connecter la génératrice au câblage de la maison pour alimenter des appareils, demandez à un électricien qualifié d'installer l'équipement approprié conformément aux codes électriques locaux.

⚠ AVERTISSEMENT - Afin de réduire les risques de blessures, lisez entièrement ce manuel d'opérateur avant utilisation. Lors de l'utilisation de ce produit, les précautions de base suivantes doivent toujours être respectées.

- N'enfermez pas la génératrice et ne la couvrez pas. La génératrice peut surchauffer si elle est enfermée. Si la génératrice a été couverte pour la protéger des intempéries lorsqu'elle n'est pas utilisée, veillez à l'enlever et à le tenir à l'écart de la zone pendant son utilisation.
- Faire fonctionner la génératrice sur une surface plane. Il n'est pas nécessaire de préparer une surface spéciale pour la génératrice. Cependant, la génératrice vibrera sur une surface irrégulière, il faut donc choisir un endroit plat. Si la génératrice est inclinée ou déplacée pendant le fonctionnement, de l'essence peut se répandre et/ou la génératrice peut se renverser, ce qui crée une situation dangereuse. Il est impossible de s'attendre à une lubrification adéquate si la génératrice est utilisée sur une pente raide. Dans ce cas, le grippage du piston peut se produire même si l'huile est au-dessus du niveau supérieur.

- Faites attention au câblage ou aux rallonges reliant la génératrice à l'appareil branché. Si le fil se trouve sous la génératrice ou en contact avec une pièce vibrante, il peut se rompre et provoquer un incendie, une combustion de la génératrice ou un risque d'électrocution. Remplacez immédiatement les cordons endommagés ou usés.
- Ne pas utiliser la génératrice sous la pluie, dans des conditions humides ou mouillées, ou avec les mains mouillées. L'opérateur peut subir un choc électrique grave si la génératrice est mouillée par la pluie ou la neige. Si elle est mouillée, essuyez-la et séchez-la bien avant de la mettre en marche. Ne pas verser d'eau directement sur la génératrice, ni la laver avec de l'eau.
- Veillez à ce que toutes les procédures de mise à la terre soient respectées lors de chaque utilisation. Le non-respect de cette consigne peut être fatal.
- Ne fumez pas lorsque vous chargez une batterie. La batterie émet de l'hydrogène inflammable, pouvant exploser s'il est exposé à un arc électrique ou à une flamme nue. Maintenez la zone bien ventilée et éloignez les flammes nues et les étincelles lorsque vous chargez une batterie.
- Le moteur devient extrêmement chaud pendant et après son fonctionnement. Tenez les matériaux combustibles à l'écart de la zone de la génératrice. Veillez à ne pas toucher les parties du moteur chaud, en particulier la zone du silencieux, sous peine de graves brûlures.
- Maintenir les enfants et toutes les personnes présentes à une distance sûre de la zone de travail.
- Il est absolument essentiel que vous sachiez comment utiliser correctement et en toute sécurité l'outil ou l'appareil électrique que vous avez l'intention d'utiliser. Tous les opérateurs doivent lire, comprendre et respecter le manuel d'utilisation de l'outil ou de l'appareil. Les applications et les limites de l'outil et de l'appareil doivent être comprises. Suivez toutes les instructions figurant sur les étiquettes et les avertissements. Conservez tous les manuels d'instructions et la documentation dans un endroit sûr afin d'être en mesure de vous y référer ultérieurement.
- N'utilisez que des rallonges "répertoriées". Lorsqu'un outil ou un appareil est utilisé à l'extérieur, n'utilisez que des rallonges portant la mention "Pour utilisation à l'extérieur". Lorsqu'elles ne sont pas utilisées, les rallonges doivent être rangées dans un endroit sec et bien ventilé.
- Toujours éteindre le disjoncteur CA de la génératrice et débrancher les outils ou les appareils lorsqu'ils ne sont pas utilisés, avant de procéder à l'entretien, au réglage ou à l'installation d'accessoires et de pièces jointes.
- Assurez-vous que le moteur est arrêté avant de commencer toute opération de maintenance, d'entretien ou de réparation.









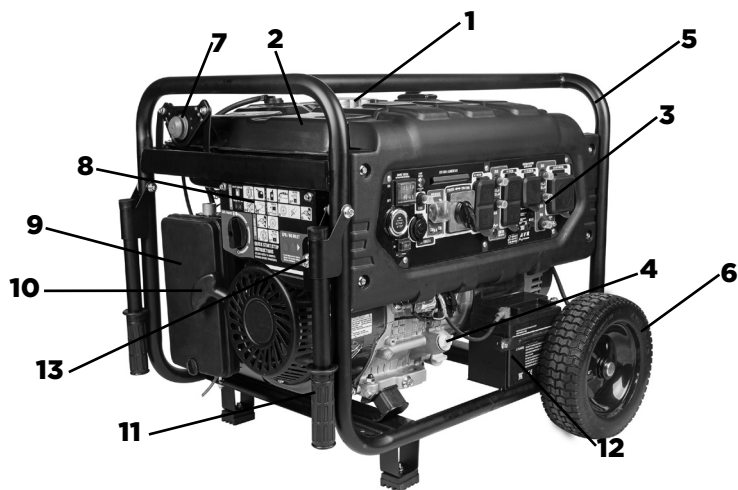



REMARQUE:

Veillez à ce que l'entretien et les réparations de la génératrice soient effectués uniquement que par du personnel dûment formé.

CONSERVER CES INSTRUCTIONS



- 1: Bouchon du réservoir d'essence** - Permet d'accéder au réservoir pour faire le plein.
- 2: Réservoir d'essence** - entreposage du carburant
- 3: Panneau de commande** - Contient toutes les commandes et les fiches pour le contrôle de la génératrice.
- 4: Jauge d'huile magnétique** - Jauge polyvalente absorbant la limaille de fer susceptible de pénétrer dans l'huile du moteur et permet à l'utilisateur de vérifier les niveaux d'huile. Nettoyez la jauge toutes les 50 heures.
- 5: Châssis de la génératrice** - Protège les parties internes de la génératrice et permet à l'utilisateur de transporter l'unité.
- 6: Roues** - Roues à toute épreuve permettant un déplacement aisé sur les terrains accidentés.
- 7: Amorçage du carburant** - Amorce le moteur facilitant les démarrages lorsqu'il est pressé en pompant de petites quantités d'essence dans le moteur. Il est recommandé d'utiliser cette fonction lors du démarrage du moteur dans un environnement froid ou si le dernier démarrage remonte à une période prolongée.
- 8: Valve de carburant** - Empêche ou permet à l'essence d'atteindre le système d'allumage.
- 9: Filtre à air** - Empêche les contaminants d'atteindre l'admission de votre moteur.
- 10: Poignée de rappel** - Peut être tirée pour démarrer le moteur.
- 11: Poignée** - Peut être utilisée pour transporter facilement l'appareil.
- 12: Batterie** - Alimente le système de démarrage électrique.
- 13: Entrée GPL/GN** - Point de raccordement des boyaux GPL et GN à la génératrice.

PIÈCE	DESCRIPTION	QUANTITÉ
	ROUES 10" ROUE	2
	POIGNÉE 32 CM	2
	PIED DE SUPPORT	2
	L'ARBRE DE LA ROUE 19MM DIAMÈTRE	2
	JOINT CIRCULAIRE* 19MM DIAMÈTRE	2
	GOUILLE R	2
	JOINT CIRCULAIRE	4
	M8x45 BOULON	2
	M8x16 BOULON	4
	M8 ÉCROU	6

INSTALLATION DU PIED DE SUPPORT

1. Alignez les deux trous du pied de support avec les deux trous au bas du cadre. Placer deux boulons dans le trou du pied de support et dans le trou du cadre.



2. Fixez l'écrou au boulon et serrez-le à l'aide d'une clé.

Répétez le même processus pour installer l'autre pied de support.



INSTALLATION DES ROUES

1. Faites glisser l'arbre de la roue à travers la roue et le joint circulaire. Ensuite, faites glisser la roue à travers le trou du cadre.



2. Insérez la goupille R dans le trou situé à l'extrémité de l'arbre de la roue afin d'empêcher la roue de se détacher.

Répétez le même processus pour installer l'autre pied de support.



INSTALLATION DE LA POIGNÉE

1. Placez deux rondelles dans les trous situés à gauche et à droite de la poignée. Faites glisser le boulon dans les trous de la poignée et dans les trous du cadre.



2. Fixez l'écrou au boulon et serrez-le à l'aide d'une clé.

Répétez le même processus pour installer l'autre poignée.

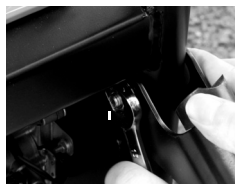

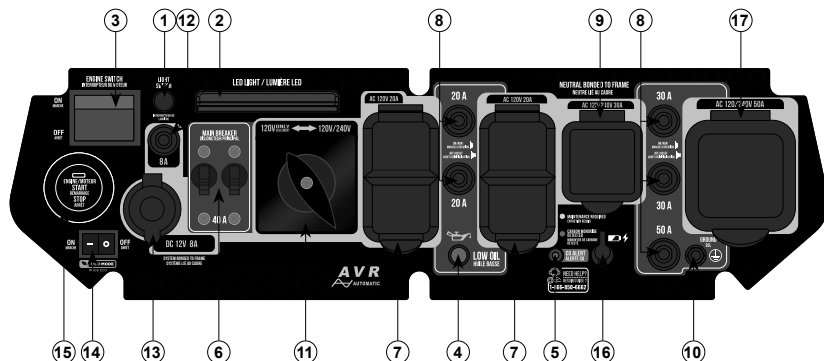

1: Interrupteur de lumière - Appuyez une fois pour allumer la lumière LED. Appuyez à nouveau pour éteindre la lumière.

2: Lumière LED

3: Interrupteur du moteur - Appuyez sur ON pour démarrer le moteur, sur OFF pour l'éteindre

4: Indicateur de niveau d'huile bas - Si ce voyant s'allume en rouge, cela signifie que le moteur manque d'huile.

5: Alarme de monoxyde de carbone - Un voyant rouge clignotant indique qu'une accumulation dangereuse de monoxyde de carbone a été détectée dans la zone où se trouve la génératrice. Evacuez immédiatement cette zone jusqu'à ce qu'elle ait été aérée. Un voyant jaune clignotant indique un dysfonctionnement du capteur de monoxyde de carbone et qu'il doit être réparé.

6: Disjoncteur principal - Un disjoncteur interrompt le courant lorsque le circuit est surchargé

7: Prise 120V AC 20A 5-20R - La prise est en mesure de supporter un maximum de 20 ampères.

8: Protecteur CA - Si la génératrice est surchargée, le protecteur CA se déclenche et bloque le courant.

9: Prise 120/240V AC 30A L14-30R - La prise est en mesure de supporter un maximum de 30 ampères.

10: Borne de terre - La borne de terre est utilisée pour la mise à la terre externe de la génératrice.

11: Commutateur de tension - Permet à l'utilisateur de basculer entre 120 et 240 volts selon les besoins.

12: Protecteur DC - Si la génératrice est surchargée, le protecteur DC se déclenche pour bloquer le courant.

13: Prise 12V DC - Prise 12 volts DC 8 ampères.

14: Mode ECO - Lorsqu'il est activé, le moteur économise le carburant en détectant la charge nécessaire et en tournant à un régime inférieur afin d'économiser l'essence.

15: One Touch Start - Pressing this button will start the generator without having to pull the recoil.

16: Battery charging Port - Allows the user to charge their battery.

17: Prise 120/240V AC 50A 14-50R - La prise est en mesure de supporter un maximum de 50 ampères.

SI LE COMMUTATEUR DE TENSION EST RÉGLÉ SUR 120V UNIQUEMENT

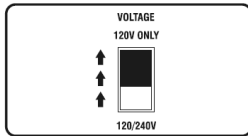

Réglez le commutateur de tension sur "120V UNIQUEMENT"

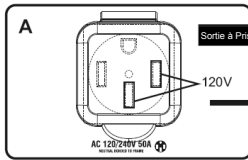

Tension de sortie 120V courant 50A.
 $120V \text{ (Tension)} \times 50A \text{ (Courant)} = 6000W \text{ (Puissance de sortie)}$

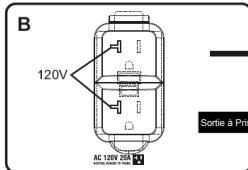

ATTENTION: La puissance totale de sortie de la prise ne doit pas dépasser la puissance nominale de la génératrice.

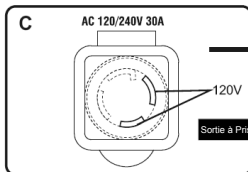

La tension de sortie ne peut être que de 120V et le courant ne peut être que de 30A.
 $120V \text{ (tension)} \times 30A \text{ (courant)} = 3600W \text{ (puissance de sortie)}$

SI LE COMMUTATEUR DE TENSION EST RÉGLÉ SUR 120/240V

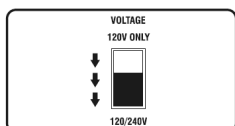

Réglez le commutateur de tension sur "120V/240V"
The voltage is 120/240V and two generators can be connect in parallel.

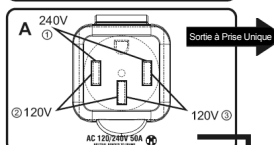

The output voltage is 120/240V, and the current is only 31,6A without parallel connection.

2 & 3 120V prise: 120V (Tension) x 31,6A (Courant)=3 792W (Puissance de sortie)
1 240V: Prise: 240V x 31,6A (Courant)=7 584W (Puissance de sortie)

When two generators are connected in parallel, the socket can output 240V voltage at 50A current:

240V (Tension) x 50A (Courant) = 12 000W (Puissance de sortie)

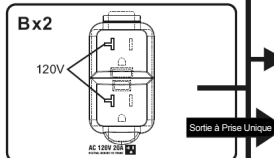
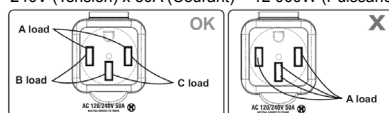

ATTENTION: La puissance totale de sortie de la prise ne doit pas dépasser la puissance nominale de la génératrice.

Tension de sortie 120V courant 20A.

120V (Tension) X 20A (Courant)= 2400W (Puissance de sortie)

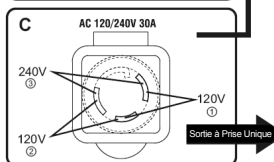

Tension de sortie 120V courant 30A.

1 & 2 120V prise: 120V (Tension) x 30A (Courant)=3 600W (Puissance de sortie)

3 240V: prise: 240V x 30A (Courant)=7 200W (Puissance de sortie)

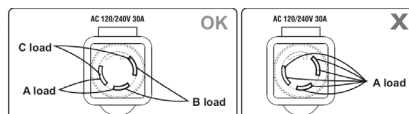

ATTENTION: 1&2&3 peuvent produire en même temps, la puissance totale de sortie de la prise ne peut pas dépasser la puissance nominale de la génératrice, ne peut pas être branchée à la même charge.

RAVITAILLEMENT:

⚠ DANGER - L'ESSENCE EST HAUTEMENT INFLAMMABLE ET TOXIQUE. NE PAS TROP REMPLIR LE RÉSERVOIR. RESSERRER LE BOUCHON DU RÉSERVOIR APRÈS AVOIR FAIT LE PLEIN DE LA MACHINE.

1. Retirez le bouchon du réservoir et ajoutez de l'essence d'un indice d'octane d'au moins 87.

⚠ ATTENTION - SI VOUS RENVERSEZ DE L'ESSENCE EN REMPLISSANT L'APPAREIL, VEILLEZ À ESSUYER ET À ÉVACUER LE CARBURANT QUI A PU SE RÉPANDRE. N'UTILISEZ QUE DE L'ESSENCE SANS PLOMB POUR FAIRE LE PLEIN DE L'APPAREIL. L'UTILISATION D'ESSENCE AU PLOMB ENDOMMAGERA GRAVEMENT LES COMPOSANTS INTERNES DU MOTEUR.

HUILE :

CETTE GENERATRICE EST LIVRÉE SANS HUILE DANS LE MOTEUR. REMPLISSEZ VOTRE APPAREIL AVEC L'HUILE FOURNIE AVANT LA PREMIÈRE UTILISATION.

1. Veillez à ce que votre appareil soit placé sur une surface plane.
2. Dévissez la jauge et versez la bouteille d'huile **SAE 10W-30** fournie dans le moteur.
3. Remettez la jauge en place et serrez-la.

REMARQUE : Si vous prévoyez utiliser cet appareil dans des climats plus froids, il est recommandé d'utiliser de l'huile SAE-0W30.

INSPECTION AVANT UTILISATION :

Avant chaque utilisation de votre appareil, veillez à effectuer les vérifications suivantes afin d'éviter toute défaillance potentielle.

COMPOSANTE	VÉRIFIER	SOLUTIONS
Essence	Assurez-vous que votre appareil contient de l'essence.	Faites le plein d'essence si nécessaire.
Huile	Vérifiez les niveaux d'huile.	Ajouter de l'huile si nécessaire.
	Vérifier qu'il n'y a pas de fuites d'huile.	Contactez un centre de service pour obtenir de l'aide.
Conditions anormales pendant le fonctionnement.	Check operating condition of the generator.	Contact a service center for help.
Batterie	Vérifier si la batterie est chargée.	Voir la page "Chargement de la batterie".

ENVIRONNEMENTS À BASSE TEMPÉRATURE:

Le démarrage de votre génératrice dans les climats froids (-5°C à -20°C) peut être difficile. Pour atténuer ce problème, vous pouvez appuyer sur la pompe d'amorçage sur le côté de la génératrice, ce qui aidera à forcer le carburant dans la chambre de combustion du moteur.

Si vous prévoyez d'utiliser cette unité dans des climats plus froids, il est recommandé d'utiliser de l'huile SAE-0W30.

POMPE D'AMORÇAGE



PROCÉDURE DE DÉMARRAGE



1
REMPILIR L'APPAREIL
D'HUILE OU VÉRIFIER
LE NIVEAU D'HUILE SI
NÉCESSAIRE.

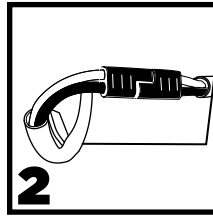

2
CONNECTER LA
BATTERIE EN
ATTACHANT LES
CLIPS.



**CHOISIR
VOTRE
TYPE DE
CARBURANT**

3



4 SUIVRE LES ÉTAPES DE DÉMARRAGE POUR LE TYPE DE CARBURANT CHOISI

VOIR PAGE SUIVANTE POUR LE GUIDE



5
METTRE
L'INTERRUPTEUR DU
MODE ÉCO SUR "OFF"

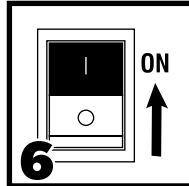

6
APPUYER SUR
L'INTERRUPTEUR
DU MOTEUR SUR LA
POSITION "ON".

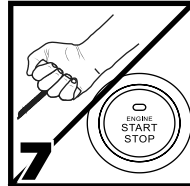

7
TIRER LA POIGNÉE DE
RECUIL OU APPUYER
SUR LE BOUTON DE
DÉMARRAGE.

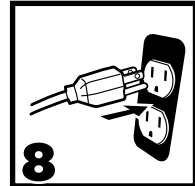

8
BRANCHEZ
L'ÉQUIPEMENT
SOUHAITÉ SUR
L'APPAREIL.

PROCÉDURE D'ARRÊT

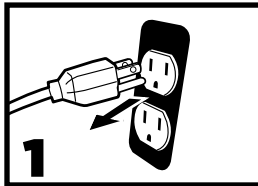

1
DÉBRANCHER TOUS LES
CORDONS D'ALIMENTATION
DE L'APPAREIL.

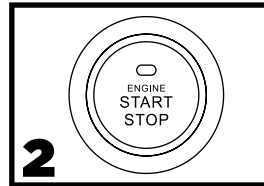

2
APPUYER SUR
L'INTERRUPTEUR DU MOTEUR
SUR LA POSITION "ON".

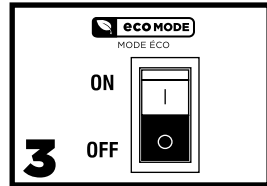

3
METTRE L'INTERRUPTEUR
DU MODE ÉCO SUR "OFF"

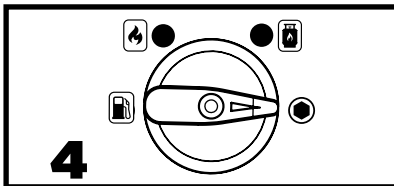

4
METTRE L'INTERRUPTEUR DE CARBURANT
EN POSITION "OFF".

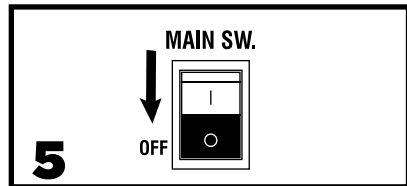

5
METTRE L'INTERRUPTEUR DU MOTEUR
SUR "OFF".

CASE III CHOISIR UN TYPE DE CARBURANT

PROCÉDURE DE DÉMARRAGE DE L'ESSENCE

1. Positionner le commutateur de source de carburant sur "essence"
2. Remplissez l'appareil avec de l'essence d'au moins 87 octanes.



PROCÉDURE DE DÉMARRAGE DU PROPANE LIQUIDE

1. Raccordez le boyau GPL à votre bouteille de propane.



2. Repoussez le manchon du raccord rapide du tuyau GPL et insérez le tuyau dans l'entrée de l'appareil.



3. Positionnez le commutateur de la source de carburant sur "GPL"



PROCÉDURE DE DÉMARRAGE DU GAZ NATUREL

1. Fixez l'adaptateur de tuyau de gaz à la prise de gaz naturel.



2. Repousser le manchon de raccordement rapide du tuyau NG et insérez le tuyau dans l'entrée de l'appareil.



3. Positionner le commutateur de source de carburant sur "NG"



APRÈS AVOIR SUIVI LES ÉTAPES APPROPRIÉES, REPORTEZ-VOUS À LA PAGE PRÉCÉDENTE POUR TERMINER LA PROCÉDURE DE DÉMARRAGE.

ENVIRONNEMENT OPTIMAL

TEMPÉRATURE AMBIANTE	De -20°C à 35°C
HUMIDITÉ OPTIMALE	Inférieur à 95%
ALTITUDE OPTIMALE	En dessous de 1 500 m (dans les régions situées au-dessus de 1 000 m, l'appareil produira moins d'énergie)

Dans certains environnements, la puissance de sortie totale peut être affectée.

- Chaque augmentation de 5°C de la température ambiante au-dessus de la température optimale réduira la puissance de votre unité de ~2%.
- Chaque augmentation de 30 % de l'humidité relative réduira la puissance totale de votre générateur de ~1,5 %.

CÂBLAGE DE GÉNÉRATRICE

- Si vous décidez de brancher votre génératrice à votre panneau électrique de maison comme source d'alimentation de secours, assurez-vous que ce soit fait par un électricien certifié.
- Vérifier toujours que tout appareil, câble ou autre accessoire que vous branchez dans votre génératrice est sécurisé et fiable. Une connexion endommagée pourrait causer des dommages à votre génératrice et est un danger de feu potentiel.
- Éviter de brancher votre génératrice directement à n'importe quelle prise de courant commerciale. Lorsque vous utilisez des cordons d'extension, assurez-vous que le câble est approprié pour l'usage en vue. Toujours s'assurer que votre cordon d'extension n'est pas endommagé.

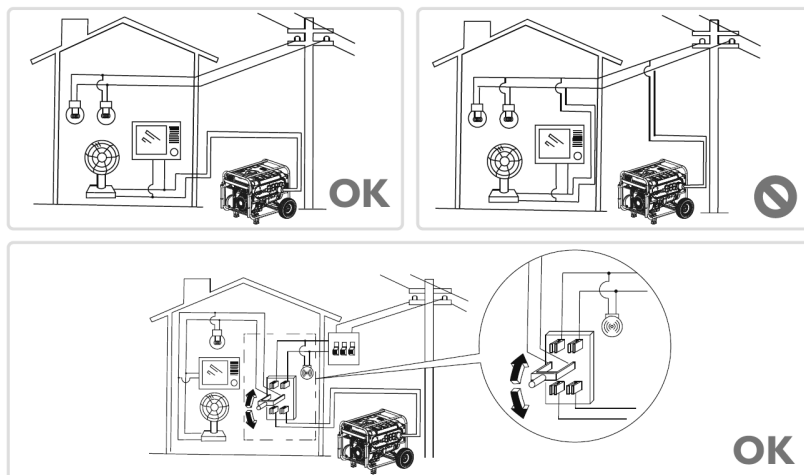

AVANT DE BRANCHER L'ALIMENTATION

- Assurez-vous que tous les équipements électriques, y compris les fils et les prises, sont en bon état avant de les brancher à la génératrice.
- Assurez-vous que toutes les charges entraînées par la génératrice se situent dans la plage de charge nominale.
- Assurez-vous que la charge connectée se situe dans la plage de courant nominale.

⚠ ATTENTION: IL EST RECOMMANDÉ DE METTRE VOTRE GÉNÉRATRICE À LA TERRE AVANT CHAQUE UTILISATION. SI L'ÉQUIPEMENT ÉLECTRIQUE L'EXIGE, VOUS DEVEZ METTRE VOTRE GÉNÉRATRICE À LA TERRE, CAR CELA PEUT ENDOMMAGER À LA FOIS VOTRE UNITÉ ET VOTRE ÉQUIPEMENT.

BRANCHEMENT DE L'ALIMENTATION

1. Démarrez le moteur.
2. Mettez l'interrupteur du mode éco en position "on".
3. Insérez la fiche dans la prise de courant alternatif souhaitée.
4. Assurez-vous que le voyant CA est allumé.
5. Allumez votre équipement.

CONSEIL : AVANT D'AUGMENTER LA VITESSE DU MOTEUR, LE MODE ECO DOIT ÊTRE DÉSACTIVÉ. SI VOUS BRANCHEZ PLUSIEURS CHARGES À LA GÉNÉRATRICE, BRANCHEZ-LES DE LA PLUS GRANDE À LA PLUS PETITE, EN FONCTION DE LA CHARGE ÉLECTRIQUE.

MISE À LA TERRE DE LA GÉNÉRATRICE

Afin d'éviter tout dommage à la génératrice causé par un choc électrique ou une application électrique incorrecte, il est recommandé que la génératrice soit mis à la terre avec un bon conducteur doté d'une gaine isolante.

1. Utilisez un câble de mise à la terre ayant une capacité d'énergie électrique suffisante.
2. Branchez une extrémité du fil de mise à la terre au boulon de mise à la terre situé sur le panneau de commande des génératrices.
3. Insérez le corps de mise à la terre (route en fer d'un diamètre de 0,5 à 1 cm) à au moins 20 cm dans la terre.
4. Branchez l'autre extrémité du fil de mise à la terre au corps de mise à la terre.



La durée de vie d'une batterie entreposée est d'environ 6 mois. Si votre génératrice n'est pas utilisée pendant une longue période, la batterie se déchargera. Si la batterie perd de sa charge, vous pouvez essayer de la recharger. Si la recharge de la batterie ne fonctionne pas, vous devez remplacer la batterie.

MÉTHODES DE CHARGEMENT

Démarrage de la génératrice: Utilisez le démarreur à rappel pour démarrer la génératrice. Cela permettra à l'unité de charger la batterie

Chargeur externe: Connectez le chargeur à la batterie de la génératrice, puis branchez au secteur pour charger la batterie.

⚠ AVERTISSEMENT : NE PAS DÉMARRER LA GÉNÉRATRICE PENDANT QU'ELLE SE CHARGE PAR UNE SOURCE D'ALIMENTATION EXTERNE. GARDER LES BATTERIES À L'ÉCART DES SOURCES D'INCENDIE. CONSERVER LA BATTERIE DANS UN ENDROIT FRAIS ET SEC, À L'ABRI DE LA LUMIÈRE DIRECTE DU SOLEIL. GARDER LES BATTERIES HORS DE PORTÉE DES ENFANTS.

Chargez correctement votre batterie :

- Le maintien d'une charge et d'une décharge adéquate des batteries lithium-ion peut prolonger leur durée de vie. Le maintien d'un niveau de puissance de 10 % à 90 % dans les batteries lithium-ion est bénéfique pour la protection de la batterie.

Chargez votre batterie à la bonne température :

- Ne chargez jamais votre batterie si la température n'est pas entre 0°C et 45°C.

Éviter la surcharge :

- La surcharge des batteries lithium-ion doit être évitée à tout prix. La surcharge d'une batterie lithium-ion entraîne une grave dégradation des performances de la batterie, endommage la batterie elle-même ou, dans certains cas, peut provoquer une explosion.

Le respect du calendrier d'entretien est le meilleur moyen de garantir un fonctionnement sûr, économique et sans défaillance. Pour maintenir votre appareil en bon état, vous devez l'inspecter régulièrement.

CYCLE D'ENTRETIEN		CHAQUE UTILISATION	PREMIÈRE FOIS 1 MOIS OU 20 HEURES	PUIS TOUS LES 3 MOIS OU TOUTES LES 50 HEURES	100 HEURES PAR AN OU À L'USAGE
ARTICLE					
HUILE POUR MOTEUR	VÉRIFIER/REEMPLIR	✓			
	REPLACER		✓	✓	
FILTRE À AIR	INSPECTION	✓			
	NETTOYER		✓		
	REPLACER			✓	
BOUGIE D'ALLUMAGE	NETTOYER/AJUSTER				✓*
PARE-ÉTINCELLE	NETTOYER			✓	
VITESSE AU RALENTI**	NETTOYER/AJUSTER				✓
LE JEU DES SOUPAPES**	NETTOYER/AJUSTER				✓
RÉSERVOIR ET FILTRE À ESSENCE**	NETTOYER				✓
LIGNE DE CARBURANT	INSPECTION	TOUS LES 2 ANS (REPLACER SI NÉCESSAIRE)			
TÊTE DE CYLINDRE, PISTON	ÉLIMINER LE DÉPÔT DE CARBONE**	SI LE MOTEUR EST INFÉRIEUR À 225 CC, TOUTES LES 125 HEURES. SI LE MOTEUR EST PLUS DE 225CC, TOUTES LES 250 HEURES.			
* REMPLACER SI NÉCESSAIRE					
** DOIT ÊTRE ENTRETENU PAR UN CENTRE DE SERVICE AUTORISÉ					

ATTENTION:

- Si votre appareil est souvent utilisé dans des environnements où les températures sont élevées ou s'il est constamment soumis à une charge importante, changez l'huile toutes les 25 heures.
- Si votre appareil est souvent utilisé dans des environnements poussiéreux ou difficiles, le filtre à air doit être nettoyé toutes les 10 heures. Si nécessaire, le filtre à air doit être remplacé toutes les 25 heures.
- Si la durée du cycle d'entretien est écoulée, effectuez l'entretien nécessaire dès que possible.

REPLACEMENT DES BOUGIES D'ALLUMAGE

CASE *III*

⚠ ATTENTION: TOUJOURS ARRÊTER LE MOTEUR AVANT D'ENTREPRENDRE TOUTE OPÉRATION D'ENTRETIEN. AFIN D'ÉVITER LE DÉMARRAGE DU MOTEUR, RETIREZ LE BOUCHON DE BOUGIE DE LA BOUGIE D'ALLUMAGE.

La bougie d'allumage est une partie importante de la génératrice et doit être inspectée régulièrement.

1. Retirez l'ensemble haute tension.



2. Utilisez une douille de bougie de 13/16 po (fournie avec votre génératrice) et un cliquet pour dévisser et retirer la bougie d'allumage.



3. Vérifiez s'il y a des décolorations et retirez toute accumulation de dépôts de carbone. Vérifiez la couleur pâle ou brun modéré de la bougie d'allumage sur les noyaux en céramique autour de l'électrode centrale.



4. Vérifiez le modèle de bougie d'allumage et l'espacement.

Espacement de la bougie d'allumage : 0,7-0,8mm

MARQUE	MODÈLE
NGK	BPR6ES
TORCH	F6RTC



5. Réinstallez les bougies d'allumage dans l'ordre inverse de leur retrait.

Couple de serrage de la bougie d'allumage : 22,5±2,5Nm (199±22 pouces-lbs)



CONSEIL: SI VOUS N'AVEZ PAS DE CLÉ DYNAMOMÉTRIQUE LORS DE L'INSTALLATION DE LA BOUGIE D'ALLUMAGE, VOUS POUVEZ L'INSTALLER EN EFFECTUANT UN QUART À UN DEMI-TOUR.

RÉGLAGE DU CARBURATEUR

Le carburateur est un composant important du moteur. Si le carburateur doit être entretenu, contactez votre centre de service pour vous assurer que les ajustements nécessaires sont effectués correctement.

REMPACEMENT D'HUILE

⚠ ATTENTION: NE VIDANGEZ PAS L'HUILE IMMÉDIATEMENT APRÈS L'UTILISATION DE VOTRE UNITÉ. L'HUILE SERA TRÈS CHAUDE ET DOIT REFROIDIR AFIN D'ÉVITER LES BLESSURES OU LES BRÛLURES.

1. Placez la génératrice sur une surface plane.

2. Dévissez le bouchon de vidange.



3. Placez un récipient sous le trou de vidange et inclinez la machine pour permettre à l'huile de s'écouler. Une fois vidangée, resserrez le bouchon de vidange en place.



4. Remplissez l'huile au niveau correct et resserrez la jauge de niveau.

HUILE RECOMMANDÉE	SAE-10W30
GRADE D'HUILE	MODÈLE STANDARD API SJ OU SUPÉRIEUR
VOLUME	CONSULTEZ LE TABLEAU DES PARAMÈTRES TECHNIQUES



5. Clean the oil filter after each oil change. After cleaning is done, put it back into place.

Il est recommandé de nettoyer le filtre à huile après la première utilisation de votre génératrice. Après la première utilisation, il est recommandé de nettoyer le filtre à huile toutes les 50 heures d'utilisation.

NETTOYAGE DU FILTRE À HUILE

1. Suivez la procédure pour vidanger votre machine.
2. Localisez le filtre à huile et retirez-le.



1. Nettoyez les débris à l'intérieur du bouchon du filtre. S'il est particulièrement sale, utilisez un détergent pour le nettoyer.
2. Une fois le filtre nettoyé, utilisez de l'air comprimé pour le sécher ou laissez-le sécher à l'air libre, puis remettez-le en place dans la machine.



NETTOYAGE DU FILTRE À CARBURANT

1. Retirer le bouchon du réservoir de carburant et la grille du filtre à carburant.
2. Nettoyer le filtre avec de l'essence.
3. Essuyer le filtre et le remettre en place dans le réservoir.
4. Remonter le bouchon du réservoir.



Le filtre à air peut se salir après une utilisation prolongée et doit être nettoyé ou remplacé régulièrement. En cas d'utilisation fréquente dans des environnements poussiéreux, l'entretien doit être effectué plus fréquemment.

1. Ouvrez le couvercle du filtre à air.

Type de verrouillage à boulons:

Retirez les vis pour enlever la plaque du couvercle.

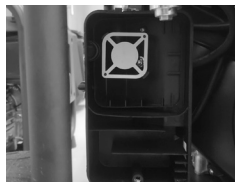

Type de verrouillage à encliquetage :

Tirez les pinces sur les extrémités supérieure et inférieure du filtre à air vers le haut et retirez le couvercle du filtre à air.



2. Nettoyez l'élément du filtre en mousse avec un solvant de nettoyage et laissez-le sécher à l'air. Mettez quelques gouttes d'huile sur le filtre.

ATTENTION: LE FILTRE À AIR EST DÉLICAT. NE LE TOURNEZ PAS DE FORCE POUR ÉVITER LES DOMMAGES.

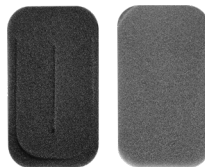

3. Remettez l'élément du filtre à air en mousse en place.

CONSEIL: ASSUREZ-VOUS QUE LA SURFACE DU FILTRE EST EN CONTACT ÉTROIT AVEC L'ADMISSION. ASSUREZ-VOUS QU'IL N'Y A PAS D'ESPACES VIDES.

NE DÉMARREZ PAS LE MOTEUR SANS LE FILTRE À AIR EN PLACE.



4. Réinstallez le couvert du filtre à air.



NETTOYAGE DU FILTRE À ESSENCE

- 1: Retirez le bouchon du réservoir et le tamis du filtre à essence.
- 2: Nettoyez le tamis du filtre avec de l'essence.
- 3: Essuyez le tamis du filtre et remplacez-le dans le réservoir.
- 4: Réassemblez le bouchon du réservoir d'essence.



Si vous prévoyez d'entreposer votre génératrice pendant **plus de 3 mois**, il est important de suivre la procédure d'entreposage nécessaire afin d'éviter d'endommager la machine.

1. Suivez la procédure d'arrêt pour éteindre votre gé-nératrice.
2. Vidangez le carburant du réservoir.
3. Démarrez le moteur pour brûler l'essence restant dans le carburateur.

CONSEIL: NE BRANCHER PAS D'ÉQUIPEMENT ÉLECTRIQUE À LA GÉNÉRATRICE PENDANT CE PROCESSUS. LA DURÉE DE FONCTIONNEMENT DU MOTEUR DÉPENDRA DE LA QUANTITÉ DE CARBURANT RESTANT DANS LE RÉSERVOIR.

4. Localisez le boulon de vidange du carburateur et placez un récipient en dessous.



5. Desserrez le boulon de vidange du carburateur jusqu'à ce que vous commenciez à voir l'essence s'écouler du carburateur.



6. Laissez le carburant s'écouler dans le récipient jusqu'à ce qu'il n'en reste plus. Resserrez le boulon de vidange en place.



7. Suivez la procédure de changement d'huile (page 22).

8. Tirez doucement sur la poignée de rappel jusqu'à ce que vous ressentiez une résistance. Cela permet de fermer les soupapes d'admission et d'échappement.



9. Placez votre unité dans un endroit propre et sec.

CONSEILS DE TRANSPORT

Lors du transport de votre unité, assurez-vous qu'il n'y a pas de fuite de carburant hors de la génératrice.

- Ne remplissez pas trop le réservoir.
- Ne faites pas fonctionner la génératrice pendant le transport.
- Évitez de placer l'unité en plein soleil.

PROBLÈME	CAUSE POSSIBLE	SOLUTION	
	LIÉ AU CARBURANT : 1. Pas d'essence dans le réservoir ou valve de carburant fermée. 2. Le starter n'est pas en position DÉMARRAGE/moteur froid. 3. Utilisation d'essence contenant plus de 10 % d'étha-nol. 4. Essence de faible qualité ou vieille. 5. Passages de carburant obstrués. 6. Aiguille de carburateur coincée. L'odeur de carburant est perceptible dans l'air. 7. Trop de carburant dans la chambre. 8. Filtre à carburant obstrué.	LIÉ AU CARBURANT : 1. Remplissez le réservoir avec de l'essence fraîche 87+ octane et ouvrez la valve à essence. N'utilisez pas d'essence contenant plus de 10 % d'éthanol (E15, E20, E85, etc.). 2. Mettez le starter en position DÉMARRAGE. 3. Nettoyez l'essence riche en éthanol du système de carburant. Remplacez les composants endommagés par l'éthanol. Remplissez le réservoir avec de l'essence fraîche 87+ octane et ouvrez la valve à essence. N'utilisez pas d'essence contenant plus de 10 % d'éthanol (E15, E20, E85, etc.). 4. Remplissez le réservoir avec de l'essence fraîche 87+ octane et ouvrez la valve à essence. N'utilisez pas d'essence contenant plus de 10 % d'éthanol (E15, E20, E85, etc.). 5. Nettoyez les passages à l'aide d'un additif pour essence. Des dépôts importants peuvent nécessiter un nettoyage supplémentaire. 6. Tapez doucement sur le côté de la chambre plate du carburateur avec le manche d'un tournevis. 7. Basculez le starter en position MARCHÉ. Retirez la bougie d'allumage et tirez plusieurs fois sur la poignée de rappel pour aérer la chambre. Réinstallez la bougie d'allumage et mettez le starter en position DÉMARRAGE. 8. Remplacez le filtre à essence.	
	LE MOTEUR NE DÉMARRE PAS	ALLUMAGE (LIÉ À L'ÉTINCELLE): 1. Interrupteur d'alimentation en position ARRÊT. 2. Le bouchon de bougie d'allumage n'est pas bien connecté. 3. Électrode de bougie d'allumage mouillée ou sale. 4. Écart incorrect de la bougie d'allumage. 5. Bouchon de bougie d'allumage brisé. 6. Disjoncteur déclenché. 7. Problème de synchronisation de l'allumage ou sys-tème d'allumage défectueux.	ALLUMAGE (LIÉ À L'ÉTINCELLE): 1. Mettez l'interrupteur d'alimentation en position MARCHÉ. 2. Rebranchez le bouchon de la bougie d'allumage. 3. Nettoyez la bougie d'allumage. 4. Corrigez l'écart de la bougie d'allumage. 5. Remplacez le bouchon de la bougie d'allumage. 6. Réinitialisez le disjoncteur. Vérifiez le câblage et démarrez le moteur si le disjoncteur continue de sauter. 7. Faites diagnostiquer/réparer le système d'allumage par un technicien qualifié.
		LIÉ À LA COMPRESSION: 1. Cylindre non lubrifié. Peut se produire après de longues périodes d'entreposage. 2. Bougie d'allumage desserrée ou brisée. (bruit de sifflement lors de la tentative de démarrage.) 3. Tête de cylindre desserrée ou joint de tête endommagé. (bruit de sifflement lors de la tentative de démarrage.) 4. Soupapes du moteur ou tiges mal alignées ou coincées.	LIÉ À LA COMPRESSION: 1. Versez une cuillère à soupe d'huile dans le trou de la bougie d'allumage. Actionnez le moteur plusieurs fois et essayez de le démarrer. 2. Serrez la bougie d'allumage. Si cela ne fonctionne pas, remplacez la bougie d'allumage. 3. Serrez la tête, si cela ne fonctionne pas, remplacez le joint de tête. 4. Faites ajuster/réparer les soupapes et les tiges par un technicien qualifié.
		LIÉ À L'HUILE DU MOTEUR: 1. Niveau d'huile moteur bas. 2. Unité sur une pente, déclenchant l'arrêt automatique en cas de faible niveau d'huile.	LIÉ À L'HUILE DU MOTEUR: 1. Remplissez l'huile moteur au niveau approprié. Vérifiez le niveau d'huile moteur avant CHAQUE utilisation. 2. Utilisez l'unité sur une surface plane. Vérifiez le niveau d'huile moteur.
		PARE-ÉTINCELLE : 1. Niveau d'huile moteur bas.	PARE-ÉTINCELLE : 1. Nettoyez et remplacez le pare-étincelle.

PROBLÈME	CAUSE POSSIBLE	SOLUTION
DÉFAILLANCES DU MOTEUR	<ol style="list-style-type: none"> 1. Le bouchon de la bougie d'allumage est lousse. 2. Écart incorrect de la bougie d'allumage ou bougie d'allumage endommagée. 3. Bouchon de bougie d'allumage défectueux. 4. Vieille essence ou de mauvaise qualité. 5. Compression incorrecte. 	<ol style="list-style-type: none"> 1. Vérifiez la connexion du bouchon et des fils. 2. Recalibrez ou remplacez la bougie d'allumage. 3. Remplacez le bouchon de bougie d'allumage. 4. Remplissez le réservoir avec de l'essence fraîche 87+ octane et ouvrez la valve à essence. N'utilisez pas d'essence contenant plus de 10 % d'éthanol (E15, E20, E85, etc.). 5. Diagnostiquez et réparez la compression. (reportez-vous à la section "Le moteur ne démarre pas : LIÉ À LA COMPRESSION").
LE MOTEUR S'ARRÊTE BRUSQUEMENT	<ol style="list-style-type: none"> 1. Niveau élevé de monoxyde de carbone. Le voyant rouge du capteur de monoxyde de carbone s'allume. 2. Le voyant du capteur de monoxyde de carbone clignote en jaune peu de temps après le démarrage. 3. Le voyant du capteur de monoxyde de carbone clignote en continu après une longue période de fonctionnement. 4. Arrêt dû au niveau d'huile bas. 5. Réservoir de carburant vide ou rempli d'essence impure ou de mauvaise qualité. 6. Bouchon de réservoir défectueux créant un vide, empêchant un écoulement de l'essence adéquat. 7. Magnéto défectueux. 8. Bouchon de bougie d'allumage débranché ou mal connecté. 	<ol style="list-style-type: none"> 1. Quitter immédiatement la zone et assurez-vous d'une ventilation adéquate. Utilisez uniquement la génératrice à l'extérieur. 2. Dysfonctionnement du capteur de monoxyde de carbone. Le capteur nécessite une réparation. N'utilisez pas la génératrice tant qu'elle n'a pas été réparée. 3. Assurez-vous de faire fonctionner la génératrice dans les conditions de température ambiante recommandées ; maintenez une distance minimale de 5 pieds de tous les côtés. 4. Remplissez l'huile moteur au niveau approprié. Vérifiez le niveau d'huile moteur avant chaque utilisation. 5. Remplissez le réservoir avec de l'essence fraîche 87+ octane et ouvrez la valve à essence. N'utilisez pas d'essence contenant plus de 10 % d'éthanol (E15, E20, E85, etc.). 6. Testez/remplacez le bouchon du réservoir.. 7. Faites appel à un technicien qualifié pour l'entretien du magnéto. 8. Sécuriser le bouchon de bougie d'allumage.
LE MOTEUR S'ARRÊTE EN CAS DE CHARGE IMPORTANTE	<ol style="list-style-type: none"> 1. Filtre à air encrassé. 2. Moteur qui fonctionne à froid. 	<ol style="list-style-type: none"> 1. Nettoyez le filtre à air. 2. Laissez le moteur se réchauffer avant d'utiliser l'équipement.
LE MOTEUR CLAQUE	<ol style="list-style-type: none"> 1. Vieille essence ou de mauvaise qualité. 2. Surcharge du moteur. 3. Mauvaise synchronisation de l'allumage, accumulation de dépôts, moteur usé, autres problèmes mécaniques. 	<ol style="list-style-type: none"> 1. Remplissez le réservoir avec l'essence appropriée. 2. Ne dépassez pas la capacité de charge de l'équipement. 3. Faites diagnostiquer et entretenir le moteur par un technicien qualifié.
LE MOTEUR PÉTRADE	<ol style="list-style-type: none"> 1. Vieille essence ou de mauvaise qualité. 2. Moteur trop froid. 3. Soupape d'admission bloquée ou moteur surchauffé 4. Synchronisation incorrecte. 	<ol style="list-style-type: none"> 1. Remplissez le réservoir avec l'essence appropriée. 2. Utilisez des additifs d'huile et carburant adaptés aux basses températures afin d'éviter les retours de flamme. 3. Faites diagnostiquer et entretenir le moteur par un technicien qualifié. 4. Vérifiez la synchronisation du moteur.
L'APPAREIL ATTACHÉ N'A PAS DE PUISSANCE	<ol style="list-style-type: none"> 1. Dispositif mal branché. 2. Disjoncteur déclenché. 3. Le produit nécessite un entretien. 	<ol style="list-style-type: none"> 1. Éteignez et débranchez le dispositif, rebranchez-le et rallumez-le 2. Éteignez et débranchez le dispositif. Réinitialisez le disjoncteur. Rebranchez le dispositif et rallumez-le. 3. Faites entretenir le produit.
L'APPAREIL ATTACHÉ COMMENCÉ À FONCTIONNER ANORMALEMENT	<ol style="list-style-type: none"> 1. Dispositif mal branché. 2. Disjoncteur déclenché. 	<ol style="list-style-type: none"> 1. Débranchez immédiatement le dispositif. Faites réparer le dispositif par un technicien qualifié. 2. Réduisez le nombre d'appareils branchés sur la génératrice pour rester dans la capacité nominale.

ARTICLE	
Puissance nominale (Kw)	9,0(GAZ) / 8,0(GPL) / 7,2 (GN)
Puissance maximale (Kw)	12,5(GAZ) / 11,0(GPL) / 9,0(GN)
Modèle de moteur	192FD/P-2
Jeu de soupapes	Jeu de soupape d'admission : 0,10~0,15 mm Jeu de soupape d'échappement : 0,15~0,20 mm
Course x Alésage (mm)	92x69
Type de moteur	Moteur 4 temps
Déplacement (cm ³)	458
Mode de distribution du gaz	OHV
Mode de refroidissement	Air Conditionné
Vitesse nominale (tr/min)	3 600
Méthode de démarrage	Démarrage Manuel / Démarrage Électrique
Volume du réservoir à essence (L)	25
Type et grade de carburant	sans plomb indice d'octane 87+
Capacité d'huile (ml)	1 000
Type d'huile	SAE 10W-30
Niveau sonore @ 7m (25 % de charge)	73,2
Tension nominale (V)	120/240
Fréquence nominale (Hz)	60
Facteur de puissance nominal	1
Nombre de phases	Monophasé
Durée de fonctionnement @ 25 % (heures)	11
Taux de consommation de carburant (25 %) (L/h)	2,27
Taux de consommation de carburant (100 %) (L/h)	5,43
Taux de consommation de carburant (25%) (L/h) (GPL)	1,65
Taux de consommation de carburant (100%) (L/h) (GPL)	3,43
Taux de consommation de carburant (25%) (L/h) (LPG)	1,29
Taux de consommation de carburant (100%) (L/h) (LPG)	3,27
THD (Taux de distorsion harmonique totale)	≤23%
Dimensions globales (po)	27,01x20,31x22,05
Poids net (lb.)	183

SCHÉMA DES CIRCUITS

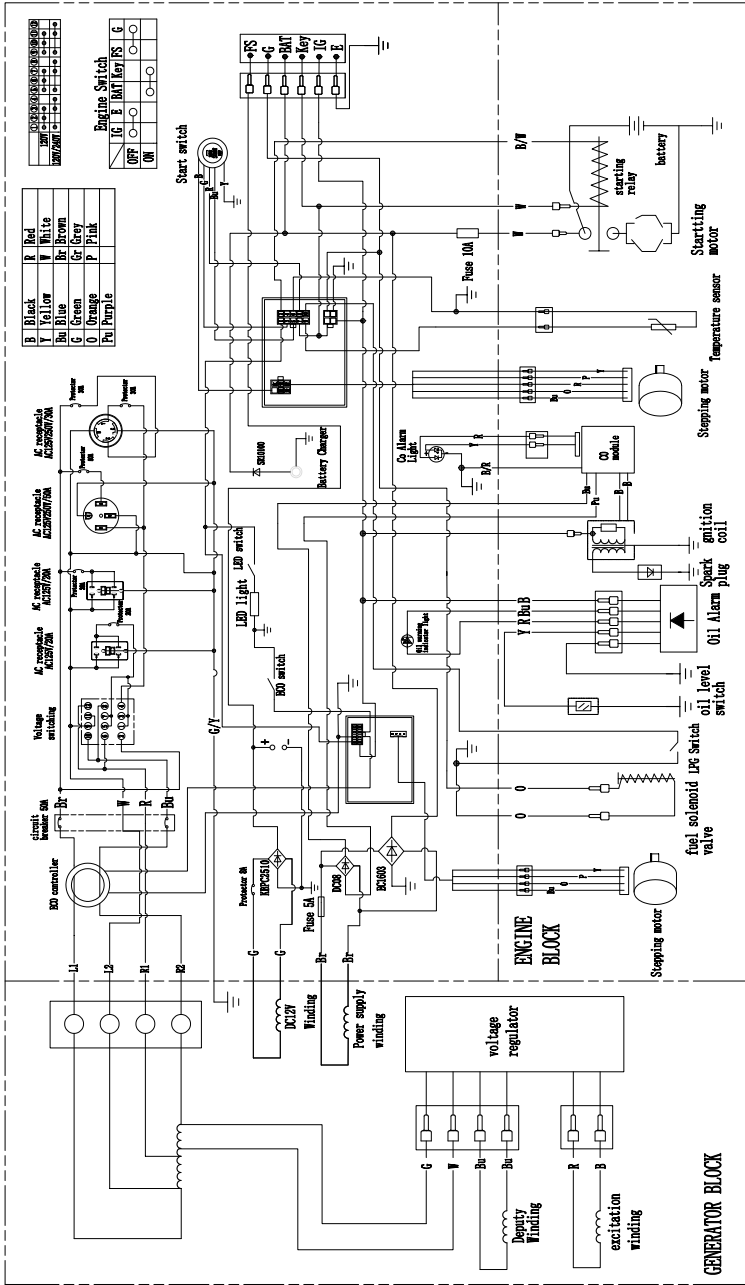

CASE IH garantit à l'acheteur initial que ses produits neufs sont exempts de défauts de matériaux et de fabrication pendant les périodes indiquées. Si un défaut est détecté sur un produit **CASE IH** dans les limites décrites dans la présente déclaration de garantie, **CASE IH**, à sa seule discrétion, réparera, remplacera ou remboursera le produit.

La garantie prend effet à la date d'achat par l'utilisateur final. Une preuve d'achat valide doit être présentée avec la réclamation au titre de la garantie.

Cette garantie est limitée aux défauts survenant lors d'une utilisation normale. Elle ne couvre pas les pannes dues à un manque d'entretien, à une négligence, à un abus ou à une mauvaise utilisation, y compris, mais sans s'y limiter, les dommages causés par le gel, les altérations, la détérioration chimique, l'entartrage, la rouille, les chocs thermiques, la dilatation thermique, les dommages liés au transport, les vidanges d'huile, les réglages des soupapes, l'entretien du système d'alimentation en carburant ou l'utilisation de pièces incorrectes. De plus, l'utilisation d'un carburant, d'une eau ou d'une source d'alimentation inappropriés est considérée comme une mauvaise utilisation.

Cette garantie ne couvre pas les pièces d'usure normale telles que les joints toriques, les soupapes, les joints, les filtres, les bougies d'allumage ou les joints d'étanchéité. Ces pièces sont soumises à une usure normale et doivent être prises en compte dans votre programme d'entretien régulier.

Cette garantie remplace toute autre garantie, expresse ou implicite, y compris toute garantie implicite d'adéquation à un usage particulier. **CASE IH** n'autorise aucun de ses concessionnaires, centres de service, agents, employés ou toute autre partie à étendre, prolonger ou modifier la portée de cette garantie de quelque manière que ce soit en son nom.

CASE IH décline expressément toute responsabilité en cas de blessures corporelles ou de dommages matériels, de dommages accessoires, de perte de loyer, de perte de temps, de frais de transport ou de dommages indirects. Il incombe à l'acheteur de s'assurer de l'installation, de l'application et de l'utilisation correctes du produit acheté.

GARANTÍA EXTENDIDA PARA PRODUCTOS REGISTRADOS

CASE IH offre une garantie étendue pour ses produits au registre sur le site Web. Pour accéder à la garantie étendue, les produits doivent être enregistrés dans les 90 jours suivant l'achat. Cette garantie étendue ne s'applique pas aux moteurs Honda ; Votre responsabilité s'étend aux processus et procédures de garantie de Honda. **CASE IH** se réserve le droit de déterminer si la chute est due à un défaut de fabrication ou de fabrication et est la cause d'une chute prématurée.

REGISTRE DU PRODUIT

Le formulaire d'enregistrement du produit se trouve dans :
www.cih.cnhpowerequipment.com/product-registration/

PROCÉDURE DE GARANTIE

Communiquez avec le département de Servicio Técnico au 1-866-850-6662 ou en suivant ce formulaire : www.cih.cnhpowerequipment.com/contact-us/ avec les informations suivantes :

- Numéro de modèle/de pièce
- Numéro de série (le cas échéant)
- Copie du ticket de caisse original
- Description détaillée de la panne
- Tout détail ou photo supplémentaire pertinent concernant la situation

TIMELINES

ONDULEURS ET GÉNÉRATEURS	GARANTIE STANDARD	GARANTIE ÉTENDUE ENREGISTRÉE
Toutes les unités	3 ANS	5 ANS



DO NOT RETURN THIS PRODUCT TO THE RETAILER
CONTACT OUR CUSTOMER SERVICE if you need assistance
with the assembly, operation, or if you experience a problem with your
pressure washer, please call 1-866-850-6662
Monday - Friday. 8AM to 430PM PST.

NE RENVOYEZ PAS CE PRODUIT AU DÉTAILLANT, CONTACTEZ
NOTRE SERVICE À LA CLIENTÈLE si vous avez besoin d'aide pour
l'assemblage, le fonctionnement ou si vous rencontrez un problème avec
votre nettoyeur haute pression, veuillez appeler le 1-866-850-6662
Lundi à Vendredi. De 8h à 430h PST.